

# LE VOYAGE CONTINUE...

SHOWROOM PRIVÉ - SEPTEMBRE 2022

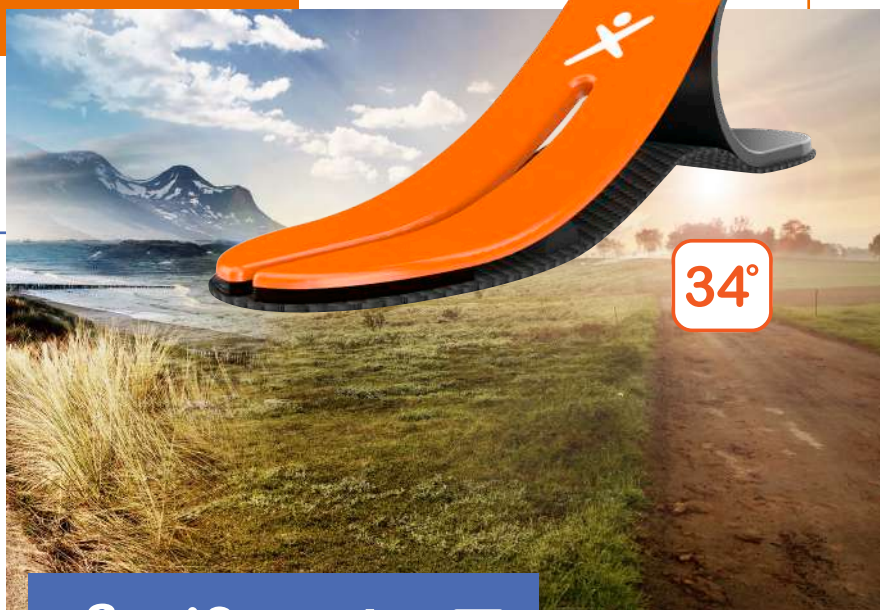

XTEND® FOOT

**Streifeneder**  
ortho production

**NOUVEAUTÉS  
2022**

MANCHONS SILICONE



OKO Solution S.A.S. - Prothèses - Orthèses - Matériaux - Machines

Tél : 04 88 19 60 10 - Fax : 04 42 29 50 43 - commandes@okosolution.com - www.okosolution.fr ©Copyright 2022, OKO Solution S.A.S. Rousset, France - 12/09/2022

	<b>ORTHÈSES</b>	
MÉTHODE PONSETI .....		4
XTERN .....		25
	<b>PIEDS À RESTITUTION D'ÉNERGIE</b>	
XTEND FOOT V3 .....		46
	<b>CONNECTIQUES</b>	
XTEND CONNECT™ .....		50
ANCRÉS À COULER .....		54
ADAPTATEURS DE TRANSLATION .....		54
ADAPTATEURS DE TUBE .....		55
VERROUS .....		56
DOUBLES ADAPTATEURS ALUMINIUM .....		57
DOUBLES ADAPTATEURS INOX .....		57
DOUBLES ADAPTATEURS TITANE .....		58
ADAPTATEURS .....		58
GAMME AQUA STREIFENEDER .....		59
	<b>GENOUX</b>	
KINEGEN WAVE - GENOU AQUA .....		67
KINEGEN STREAM TITANE .....		69
KINEGEN AIR CARBONE .....		70
ATK HYDRAPRO .....		71
SURE STANCE .....		73
TGK5PSOH .....		74
TGK50SO .....		75
TGK4P00AW .....		76
TGK4P00P .....		77
TGK4001 .....		78
TGK4002 .....		79
	<b>MANCHONS COPOLYMÈRE</b>	
CONTEXGEL.BASIC .....		81
CONTEXGEL.SOFT .....		83
CONTEXGEL.SOFT+ .....		85
	<b>MANCHONS SILICONE</b>	
LE CLEARASIL.COMPRESSION .....		88
SKINCARESIL.BASIC *NOUVEAUTÉ 2022* .....		89
SKINCARESIL.SOFT *NOUVEAUTÉ 2022* .....		90
PRIMOSIL.BASIC .....		91
COMFORTSIL.BASIC .....		92
COMFORTIL.SOFT .....		93
CLASSICSIL.BASIC .....		94
AK-CONTROL.SIL .....		95
CONTROL4SIL.CONIC .....		97
CONTROL4SIL.BASIC .....		98
SOFTSKIN AIR DUO ET SOFTSKIN AIR SPORT *NOUVEAUTÉS 2022* .....		100
SOFTSKIN AIR S30 ET SOFTSKIN AIR S40 .....		101
SOFTSKIN AIR S50 ET SOFTSKIN AIR TF .....		102
	<b>GENOUILLÈRES</b>	
CONTEXGEL .....		103
	<b>ESTHÉTIQUES MEMBRES INFÉRIEURS</b>	
CONFETTI .....		105
	<b>MACHINES ET OUTILS</b>	
SOLANO AT .....		113
	<b>PURIFICATEURS D'AIR AUX UV</b>	
BIOST'AIR™ 85 .....		115
SANUVAIR® 45 .....		117
BIOWALL .....		119

## NOS PARTENAIRES

---





**OKO**  
OKO SOLUTION

*Distributeur exclusif France et DROM-COM*



**ORTHOPAEDICS**<sup>TM</sup>

*More Comfort, More Smiles, More Happy Days*



**Mitchell Ponseti.**

Catalogue Produits 2022

# MD ORTHOPAEDICS

MITCHELL PONSETI® AFO

## PRODUITS

Standard Mitchell Ponseti® AFO.....	10
Mitchell Ponseti® AFO PFS.....	11
Mitchell Ponseti® AFO Toe Stilt.....	12
Mitchell Ponseti® AFO PFS/Toe Stilt.....	13
Jeu d'échantillon de couleur.....	13
Couleurs personnalisées disponibles.....	14
Mitchell Ponseti® Barre d'abduction .....	15
Mitchell Ponseti® Housse de barre.....	16
Languettes de pression.....	16
Kit de prise de taille.....	16

## PRODUITS D'ENTRAÎNEMENT

Mitchell Ponseti® Modèle de pied bot.....	17
Jambes et supports en caoutchouc pour applications de moulage .....	17
Modèle de ténotomie.....	17
Modèle de platrage en 5 étapes .....	17
Modèle de pratique de la ténotomie.....	18
Modèle d'astragale verticale.....	18
Mitchell Ponseti® Kit d'entraînement.....	19

## FORMATION

Avoir un impact sur la formation à la méthode Ponseti® dans le monde entier.....	20
--	----

## INFORMATIONS GENERALES

Instructions de commande.....	21
Tableau des tailles.....	22
Questions fréquentes .....	23

Nous avons été les premiers à concevoir une orthèse pour pied bot qui est devenue

## LA RÉFÉRENCE.

**Grâce à une innovation constante, nous continuons à la perfectionner.**

**Depuis plus de 16 ans, nous avons**

## COLLABORÉ AVEC DES MÉDECINS ET DES PARENTS

**pour créer des dispositifs de pointe qui facilitent le parcours du pied bot pour tous.**

**Notre engagement pour**

## LE CONFORT, LA CONFIANCE ET LA TRANQUILLITÉ D'ESPRIT DES PARENTS

**guide les enfants atteints de pied bot et leurs familles sur la voie de résultats qui changent la vie.**

*En tant que concepteur, fabricant de produits et distributeur, MD Orthopaedics et OKO Solution ne fournissent pas de traitement médical, de conseils ou d'informations. L'information sur les risques et les avantages d'un traitement médical, y compris d'un traitement impliquant l'utilisation des produits de MD Orthopaedics et OKO Solution et des solutions de rechange disponibles, est fournie uniquement par les médecins ou d'autres praticiens de santé.*

*Si vous avez des questions sur le traitement de votre enfant, il est important d'en discuter avec le praticien de santé approprié. MD Orthopaedics et OKO Solution se dégagent de toute responsabilité quant au mauvais usage des produits.*



*Plus de confort*

## À propos de nous

Guider des parcours, transformer des vies et façonner l'avenir avec confort et compassion - lorsque MD Orthopaedics a commencé à travailler à l'amélioration du traitement non chirurgical du pied bot en 2004, ce sont ces objectifs qui nous ont fait avancer.

Nous savions que le mieux était possible, et que les familles ne méritaient rien de moins. Grâce à une collaboration avec le Dr Ponseti, pionnier de l'industrie, le mieux est devenu réalité.

17 ans plus tard, notre engagement en faveur de produits de qualité et de l'éducation n'a pas faibli. Nous continuons à montrer la voie en vue d'obtenir des résultats qui changent la vie des enfants et des familles qui les accompagnent.

## Le service à la clientèle, c'est notre affaire !



Chez MD Orthopaedics, nous proposons une approche du service à la clientèle axée sur la famille. Notre personnel a travaillé avec plus d'un demi-million de mères et de pères pour obtenir un traitement réussi pour leurs enfants.

Nous sommes prêts à vous aider à chaque étape du parcours de guérison. Notre équipe d'assistance à la clientèle est votre partenaire pendant le parcours de votre famille vers le pied bot.



### Un rôle de pionniers avec le Dr. Ignacio Ponseti

Le Dr. Ignacio Ponseti, un orthopédiste espagnol, a créé la méthode non chirurgicale de correction du pied bot. Ses années d'expérience l'ont convaincu que les méthodes chirurgicales de correction du pied bot nuisaient réellement aux enfants.

Au fil des ans, alors qu'il travaillait à l'université de l'Iowa, ses recherches se sont révélées prometteuses. Ce que l'on appelle aujourd'hui la méthode Ponseti est appliquée en plusieurs phases de traitement (voir "Le parcours du pied bot" à la page 5). Cette procédure est désormais considérée comme la méthode de référence pour le traitement des patients atteints de pied bot dans le monde entier.

Aujourd'hui, la méthode Ponseti réussit dans 95 % des cas de pied bot dans le monde et, depuis le début du siècle, la chirurgie du pied bot a diminué de 90 %.



Dr. Ponseti et John Mitchell  
avec la Mitchell Ponseti® AFO

John Mitchell, inventeur et président de MD Orthopaedics, s'est chargé de traduire cette célèbre procédure non chirurgicale de Ponseti appelée méthode Ponseti® en outils concrets à l'usage des orthopédistes : les « chaussons et les barres ».

“Les chaussures disponibles étaient très insuffisantes, elles étaient faites avec des semelles rigides mal moulées au pied. Or, après le traitement, il faut avoir des chaussures confortables pour que les bébés puissent dormir la nuit et faire la sieste au milieu de la journée. Alors que je désespérais de trouver une chaussure qui s'adapterait aux bébés tout en étant confortable, j'ai parlé à John... Bien sûr, il connaissait les plastiques et les technologies modernes dont je n'avais aucune idée. Il mit alors au point cette excellente chaussure dont j'avais besoin, en particulier pour les pieds difficiles, que nous appelons pieds complexes, et cela a été une véritable aubaine pour résoudre le problème du traitement ultérieur de la déformation”. – I.V. Ponseti, MD

# CLUBFOOT JOURNEY™ LE PARCOURS DU PIED BOT

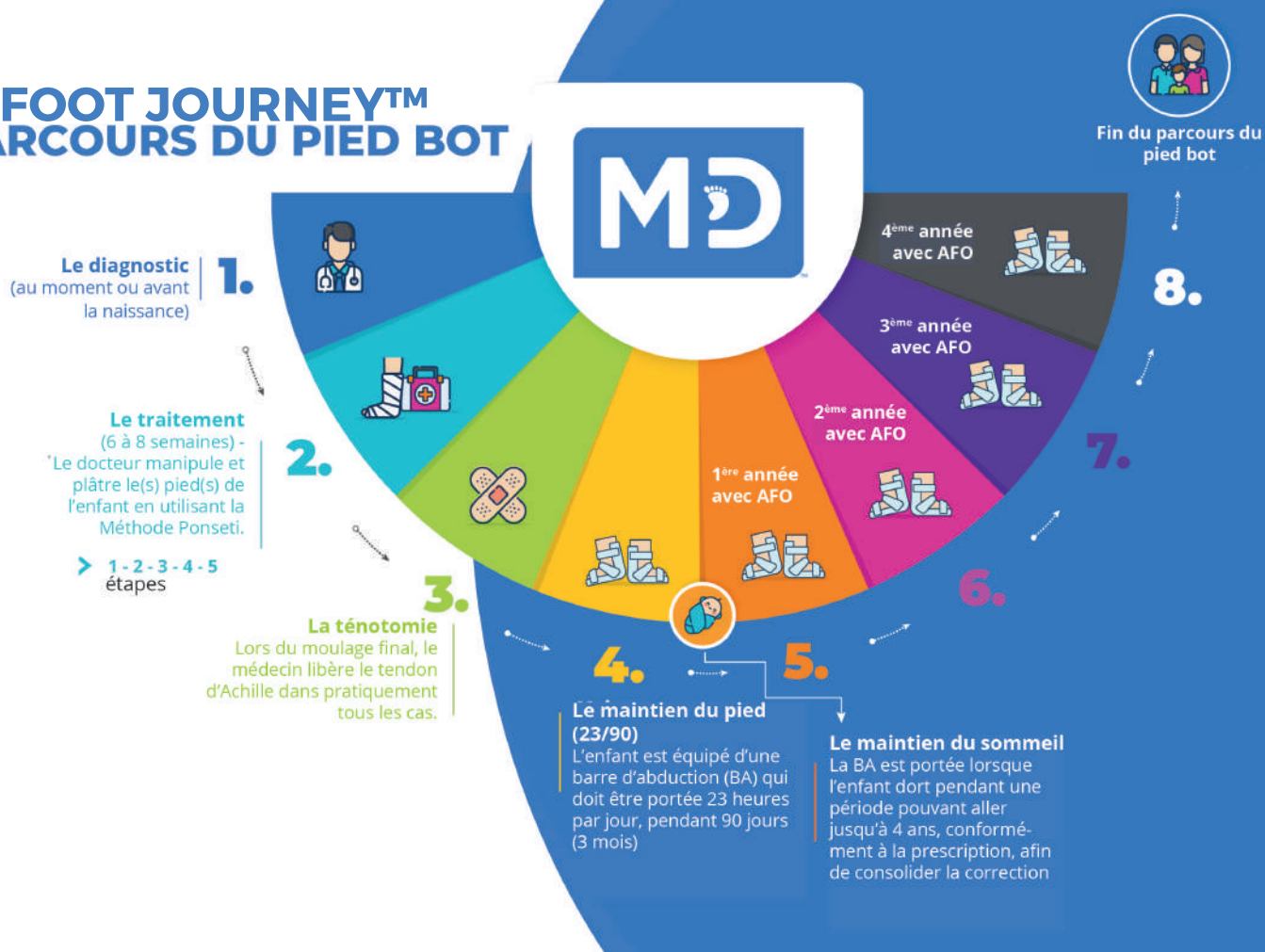

Le “Parcours du Pied Bot” est un processus pluriannuel très élaboré qui permet aux patients de corriger avec succès leur pied bot.

Ce graphique d'information précise que ces informations médicales ne sont que des informations et non des conseils. Si les utilisateurs ont besoin d'un avis médical, ils doivent consulter un médecin ou un autre professionnel de santé compétent. Aucune garantie n'est donnée quant aux informations médicales fournies et ni MD Orthopaedics ni OKO Solution ne pourront être tenus responsables si l'utilisateur se blesse du fait de l'utilisation de ces informations.



# SOLUTIONS

MITCHELL PONSETI® AFO

PLANTAR  
FLEXION STOP



STANDARD  
AFO

4

Mitchell Ponseti®

AFO  
SOLUTIONS



TOE STILT



PLANTAR FLEXION  
STOP / TOE STILT



*Plus de  
sourires*

# AFO

A: Ankle

F: Foot

O: Orthosis

## MITCHELL PONSETI® STANDARD AFO



Orthèse standard de cheville-pied à utiliser avec la méthode Ponseti® de correction du pied bot. Notre système breveté comporte une doublure souple pour le confort et la souplesse, et des sangles en cuir synthétique souple. L'emplacement du talon peut facilement être vu à travers deux trous à l'arrière de l'AFO et la chaussure se fixe à la barre d'abduction Mitchell Ponseti® (vendue séparément), conformément au protocole d'appareillage Ponseti® standard.

Disponible de la toute petite taille à la taille 12.

CE



### Mitchell Ponseti® Standard AFO

- Système de chaussures breveté de haute qualité, basé sur la méthode Mitchell Ponseti®
- Sangles et corps en cuir synthétique souple
- Visibilité accrue du talon
- Verrouillage et déverrouillage faciles de la chaussure, qui se fixe à la barre d'abduction Mitchell Ponseti®
- Dorsiflexion intégrée à la barre d'abduction

Doublure  
confort brevetée

Sangles durables  
et indéchirables,  
boucles sécurisées  
et rivetées.

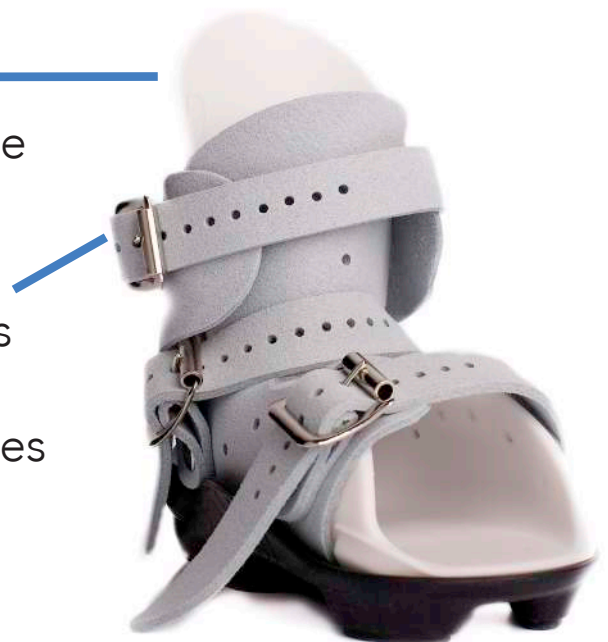

# MITCHELL PONSETI® PLANTAR FLEXION STOP

## PFS

**P:** Plantar  
**F:** Flexion  
**S:** Stop

La butée articulée de flexion plantaire limite la flexion plantaire avec une dorsiflexion rigide pour maintenir la position prescrite du pied. Recommandé pour le pied bot complexe. Ce dispositif est également bon pour les enfants ayant des pieds hyperflexibles car il garantit que le pied est toujours maintenu en position neutre ou en dorsiflexion.



## Mitchell Ponseti® AFO PFS

- Développé pour les enfants ayant des pieds hyperflexibles
- Comprend toutes les caractéristiques de base de l'AFO Mitchell Ponseti® standard

### Les caractéristiques spéciales :

- Une butée de flexion plantaire pour limiter le mouvement
- Dorsiflexion rigide pour maintenir le pied dans la position prescrite

Plantar Flexion Stop

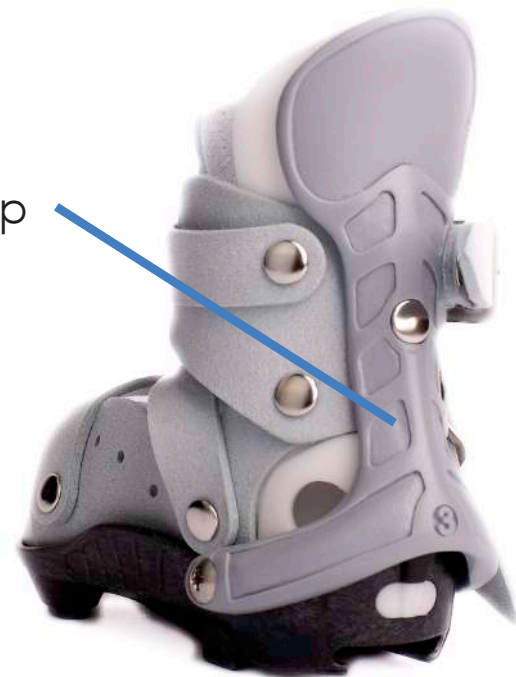

Fixé à l'arrière de l'AFO

# TS

T: Toe  
S: Stilt

## MITCHELL PONSETI® AFO TOE STILT



L'AFO Toe Stilt a été spécialement conçue sur recommandation du Dr Ponseti pour maintenir une dorsiflexion cliniquement souhaitable en étirant le tendon d'Achille et en aidant à garder le pied flexible. Ceci est obtenu par la mise en place d'une cale intégrée fixée à l'avant de l'AFO qui maintient les deux pieds dans une position de dorsiflexion de 10° en position debout. Le patient doit être capable de se tenir debout de manière indépendante pour que l'AFO Toe Stilt ait un effet lorsqu'elle est utilisée sans la barre d'abduction.

Disponible dans les tailles 2 à 11.

CE



### Mitchell Ponseti® AFO TS

- Comprend toutes les caractéristiques de base de l'AFO standard Mitchell Ponseti®.

#### Les caractéristiques spéciales :

- Conçue pour favoriser la dorsiflexion
- Cale permanente de 10° fixée à l'avant de l'AFO



10°  
Cale



# MITCHELL PONSETI® AFO PLANTAR FLEXION STOP/TOE STILT

Une AFO à double usage conçue pour soutenir la méthode Ponseti® de traitement du pied bot. L'AFO peut être portée attachée à la barre d'abduction Ponseti® de Mitchell conformément au protocole d'appareillage Ponseti standard. Elle peut également être portée pendant de courtes périodes en dehors des périodes régulières d'attelle afin d'aider le patient à conserver une bonne dorsiflexion en étirant le tendon d'Achille et en contribuant à maintenir la souplesse du pied. Cela est possible grâce à la mise en place d'une cale correctrice fixée en permanence à l'avant de l'AFO, qui a pour effet que les pieds sont toujours en position de dorsiflexion de 10° en position debout. Le patient doit être capable de se tenir debout de manière indépendante pour que l'AFO PFS/TS ait un effet lorsqu'elle est utilisée sans la barre d'abduction Ponseti® de Mitchell. Disponible dans les tailles 2 à 11



Plantar  
Flexion Stop

Toe Stilt

CE



## LES COULEURS DISPONIBLES DE L'AFO

Toutes les tailles et tous les styles d'orthèses plantaires Mitchell Ponseti® sont disponibles en gris. Les AFO de style standard, des tailles 0000 à 6, sont également disponibles en rose et en bleu.

## JEU D'ÉCHANTILLON DE COULEUR

Le jeu d'échantillons de couleurs comprend 11 échantillons ronds de 5 cm pour rendre compte de la couleur réelle.





## COULEURS PERSONNALISÉES DISPONIBLES !\*

Les couleurs personnalisées sont maintenant disponibles pour les AFO et AFO PFS standard. Les styles standard sont disponibles de la taille 0000 à 12, les styles AFO PFS sont disponibles de la taille 00 à 12.

*\* Coût additionnel - Orthèses en couleur disponibles sous 1 mois sur commande (pas de retour possible).*

<p>Blueberry</p> 	<p>Brown Bear</p> 	<p>Dolphin Gray</p> 	<p>Sunflower Yellow</p> 
<p>Grasshopper Green</p> 	<p>Panda Black</p> 	<p>Peacock Blue</p> 	<p>Tangerine</p> 
<p>Periwinkle Purple</p> 	<p>Raspberry</p> 	<p>Rooster Red</p> 	

## BARRE D'ABDUCTION RÉGLABLE MITCHELL PONSETI®

La barre d'abduction permet de gérer la largeur et l'orientation prescrites du pied bot corrigé. Cette barre réglable se fixe et se retire facilement de la chaussure AFO grâce au système breveté Quick Clip. Ce système offre une plus grande facilité d'utilisation en facilitant les changements de vêtements, le placement de l'enfant dans une chaise haute ou un chariot de supermarché et permet de poser l'AFO sans que la barre n'obstrue l'accès au pied.

 L.P.P  
◀ 2113174

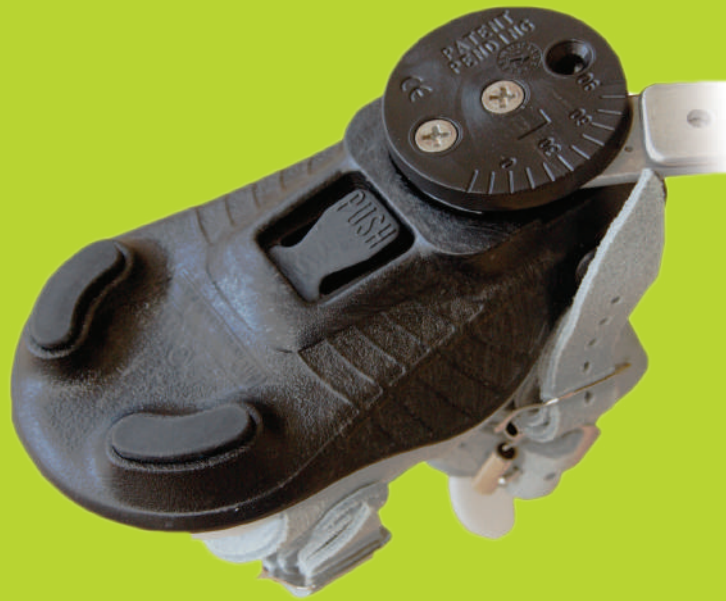



## HABILLAGE DE BARRE D'ABDUCTION MITCHELL PONSETI®

Cet habillage de barre souple assure la protection et le confort de votre enfant. Elle est disponible en petite (5" = 12,7 cm) et grande taille (8" = 20,3 cm), en rose, bleu clair ou bleu foncé.



## LANGUETTES DE PRESSION

Cette languette de pression souple et confortable se fixe à la sangle centrale de l'AFO Mitchell Ponseti® pour soulager davantage les zones de pression. Disponible en petite et grande taille. La petite taille est recommandée pour les AFO de taille 0000-1 ; la grande taille est recommandée pour les AFO de taille 2-12.

Vendue à l'unité



## KITS DE PRISE DE TAILLE

Commandez la taille correcte du pied du patient en utilisant le kit de prise de taille, pratique, au lieu de prendre des mesures.\* Placez le pied du patient dans le chausson pour choisir la taille d'AFO nécessaire. Des chaussons pour les tailles 0000 à 6 sont incluses. Des tailles supplémentaires peuvent être nécessaires pour les pieds et les jambes très larges ou très étroits.

\*Si vous préférez prendre des mesures, reportez-vous au diagramme de la page 22

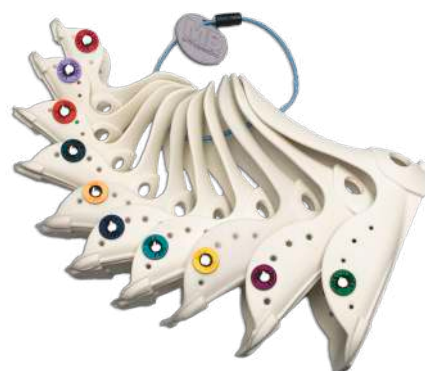



# PRODUITS

## ENTRAÎNEMENT - FORMATION

### MODÈLE DE PIED BOT MITCHELL PONSETI®

Modèle d'enseignement médical pour démontrer la correction correcte de la déformation du pied bot. Les erreurs de manipulation du pied bot congénital peuvent être facilement démontrées avec ce modèle.



### JAMBES ET SUPPORTS EN CAOUTCHOUC POUR APPLICATIONS DE MOULAGE

Ces modèles anatomiques sont souples et flexibles, avec des gravures de placement des doigts pour démontrer le positionnement correct pour la manipulation.

Ces pieds servent également de modèles d'enseignement pour l'application correcte des plâtres à chaque étape afin de maintenir la correction obtenue par la manipulation.



Stage 1



Stage 2

### MODÈLE DE TÉNOTOMIE

Permet de visualiser l'anatomie du tendon d'Achille. Ce modèle est également une aide visuelle utile pour discuter de la procédure et des résultats attendus avec le parent.



### MODÈLE DE PLATRAGE EN CINQ ÉTAPES

Le modèle de plâtre permet de visualiser le plâtre terminé à chacune des cinq étapes de la méthode Ponseti®, en mettant l'accent sur les repères osseux et la plateforme des orteils.



## MODÈLE DE PRATIQUE DE LA TÉNATOMIE

La méthode Ponseti® de correction du pied bot comprend la section chirurgicale du tendon d'Achille. Le « modèle de pratique de la ténatomie » de MD Orthopaedics est conçu pour les médecins et les praticiens formés à la méthode Ponseti®, à s'exercer aux étapes nécessaires de la procédure de ténatomie. Le modèle est conçu pour identifier avec précision les points de repère anatomiques, en position et de manière palpable. Le moule du pied de base est représentatif du pied d'un bébé de six mois.

Le modèle peut être pratiqué en position postérieure verticale ou latérale, selon les préférences chirurgicales. La peau synthétique et le matériau du tendon sont choisis pour donner une sensation appropriée et un retour palpable de la transection réalisée.



Le kit comprend :

- 1 moule du pied de base
- 50 tendons synthétiques
- 10 bandes de caoutchouc (faisceau neurovasculaire)
- 2 superpositions de peau synthétique

## \*NOUVEAU\* MODÈLE D'ASTRAGALE VERTICALE

La compréhension des relations anatomiques de la déformation verticale de l'astragale (ou talus), d'origine congénitale ou iatrogène, est essentielle pour évaluer les options thérapeutiques, qu'elles soient conservatrices ou chirurgicales. Le modèle de talus vertical a été conçu pour donner l'orientation anatomique correcte et la disposition relationnelle de la dislocation talo-naviculaire typiquement rigide et irréductible qui définit la déformation. Le modèle est représentatif d'un enfant âgé de six mois. Le modèle comprend un os talus de couleur grise pour l'orientation pédagogique et la directive "NON", par le Dr Ponseti lui-même, sur l'articulation calcaéo-cuboïde.



## KIT DE FORMATION MITCHELL PONSETI®

Pour les nouveaux praticiens de la méthode Ponseti®, il peut être difficile de visualiser l'aspect interne de la déformation du pied bot, de palper les points de correction anatomique ou de savoir où placer les mains pour une manipulation efficace.

Le kit de formation Mitchell Ponseti® fournit les outils de formation visuels et tactiles nécessaires pour donner aux praticiens la confiance nécessaire pour traiter les pieds bots typiques et atypiques, même sur les plus petits patients.

Les modèles en caoutchouc sont fabriqués à partir de matériaux synthétiques qui reproduisent l'aspect et le toucher d'un pied bot de nourrisson - et sont faciles à nettoyer. Le modèle d'os talus comprend un os talus de couleur grise pour l'orientation pédagogique et la directive "NON" du Dr Ponseti sur l'articulation calcanéo-cuboïde.

Tous les modèles sont représentatifs d'un enfant de six mois, sauf indication contraire.

### Le kit de formation contient :

- Jambes en caoutchouc (Droite Stade 1 - Droite Stade 2 - Droite Stade 3 - Droite Atypique) (Jambes 1 et 2 avec gravures pour le placement des doigts)
- Modèles d'os (Pied bot droit, adulte et talus gauche, enfant)
- Modèle de ténotomie
- Le kit complet de modèles de pratique de la ténotomie
- Modèles de moulage (Étapes 1, 3 et 5) (1 et 5 avec gravures du placement des doigts)
- AFO taille 0000 et barre extra courte
- Une valise à roulettes de 58,4 cm x 45,7 cm x 27,9 cm avec des inserts en mousse découpés sur mesure pour protéger les modèles.



# AVOIR UN IMPACT SUR LA FORMATION À LA MÉTHODE PONSETI®

## DANS LE MONDE ENTIER

MD Orthopaedics se consacre à la formation de la prochaine génération de cliniciens à la méthode Ponseti®, si révolutionnaire. Nous fournissons une variété de modèles de formation anatomiques pour mieux équiper les médecins, orthésistes, (ortho-) prothésistes et autres praticiens de la méthode Ponseti® dans le monde entier.

Ces outils offrent aux praticiens la formation pratique dont ils ont besoin pour effectuer les manipulations, les moulages et les ténotomies recommandés par la méthode Ponseti®.

### Modèles de formation MDO utilisés :

1. Modèle de pied bot de Mitchell Ponseti®
2. Application du plâtre sur les jambes en caoutchouc
3. Modèle de ténotomie
4. Set de plâtre en cinq étapes
5. Modèle de pratique de la ténotomie
6. Modèle de talus



### Voici quelques-unes des organisations auxquelles les aides à la formation de MD Orthopaedics ont servi :

- Ponseti International
- Global Clubfoot Initiative
- Shriners Hospital Canada
- Children's Hospital of Michigan, Philadelphia, and Wisconsin
- Cure International
- Mercy Ships
- Miracle Feet
- University of Florida
- University of Michigan
- University of Oklahoma
- University of Texas
- The Nemour Foundation

### Ce que disent les médecins...



*"Les modèles de formation {MD Orthopaedics} ont été révolutionnaires, je les emporte maintenant dans mes sacs partout dans le monde lorsque je vais en formation..."*

- **Dr. Norgove J. Penny, MD** - Chirurgien orthopédiste, Société d'orthopédie pédiatrique pour l'Afrique



*"Les modèles sont un excellent outil d'enseignement, sans eux, vous ne pouvez tout simplement pas enseigner..."*

- **Dr John E. Herzenberg, MD** - Directeur de l'orthopédie pédiatrique à l'hôpital Sinai, Baltimore, MD



*"Absolument fondamental pour ma formation... C'est un superbe modèle pour démontrer la technique de la méthode Ponseti. "*

- **Dr Stephen Mannion, MD** - Consultant en chirurgie orthopédique, CBM, NHS



## PASSEZ COMMANDE

- Via notre site : [www.okosolution.fr](http://www.okosolution.fr)
- Ou encore à [commandes@okosolution.com](mailto:commandes@okosolution.com)
- Ou par Fax 04 42 29 50 43

## INFORMATIONS ADDITIONNELLES

- Les produits en stocks sont envoyés sous 24 à 48h du lundi au vendredi.
- Le tableau des tailles est disponible à la page suivante.
- Orthèses en couleur disponibles sous 1 mois sur commande (pas de retour possible).
- Le kit de mesure est disponible uniquement pour les professionnels de santé par téléphone au 04 88 19 60 10
- Livrable exclusivement en France et DROM-COM

Emplacements de mesure de la longueur et de la largeur



Tableau des tailles Ponseti

Mitchell Ponseti® Taille AFO	(A) Longueur du pied (cm)	(B) Largeur du pied (cm)
P6-O*	5,5 à 6,5	2,5 à 4,0
P5-O*	5,8 à 6,9	3,0 à 4,5
0000	6,0 à 7,3	3,3 à 4,8
000	6,3 à 7,8	3,0 à 5,5
00	6,8 à 8,3	3,0 à 5,5
0	7,5 à 9,0	3,0 à 6,0
0	8,0 à 9,5	3,5 à 6,0
2	9,0 à 10,5	3,8 à 6,5
3	10,0 à 11,5	4,5 à 7,0
4	11,0 à 12,5	4,7 à 7,0
5	12,0 à 13,5	4,8 à 7,0
6	13,0 à 14,5	5,0 à 7,5
7	14,0 à 15,5	5,5 à 8,0
8	15,0 à 16,5	6,7 à 8,2
9	16,0 à 17,5	7,0 à 8,5
10	17,0 à 18,5	7,4 à 8,9
11	18,0 à 19,5	7,7 à 9,2
12	19,0 à 20,5	8,0 à 9,5

Tableau de dimensionnement européen

Mitchell Ponseti® Taille AFO	(A) Longueur du pied (mm)
P6-O (prématuré 1)	60 à 62
P5-O (prématuré 2)	62 à 66
0000	67 à 70
000	71 à 75
00	76 à 80
0	81 à 87
0	88 à 92
2	93 à 102
3	103 à 112
4	113 à 122
5	123 à 132
6	133 à 142
7	143 à 152
8	153 à 162
9	163 à 172
10	173 à 182
11	183 à 192
12	193 à 202

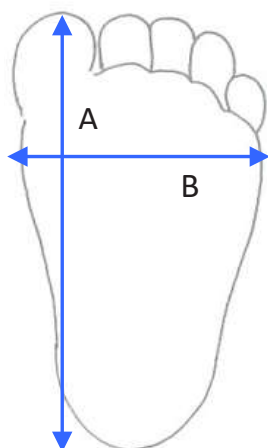
Ponseti® Taille de la barre d'abduction	Largeur minimum (cm)	Largeur maximum (cm)
Extra court***	17,3	25,0
Court	20,0	30,0
Long	23,5	37,8

Lors du choix de la taille, nous vous recommandons de laisser un espace de 0,5 à 1,0 cm pour la croissance ; par exemple, une longueur de pied de 9,0 cm correspondrait à la taille 1. Veuillez nous envoyer un courriel pour obtenir de l'aide sur les tailles à [contact@okosolution.com](mailto:contact@okosolution.com).

\*Les orthèses AFO Mitchell Ponseti® de taille P6-O ou P5-O sont fixées de manière permanente à une barre pour prématurés, qui est pré-réglée à 10° de dorsiflexion et 60° de flexion dorsale. 10° de dorsiflexion et 60° d'abduction. La largeur de la barre est réglable de 15,0 à 20,0 cm, par incréments de 1 cm. La barre pour prématurés peut être coupée jusqu'à 10 cm.

\*\*Les barres d'abduction Ponseti® sont disponibles en dorsiflexion de 10 ou 15°.

\*\*\*La barre d'abduction Ponseti®, de taille extra courte, peut être coupée jusqu'à 11 cm.

## Les boucles sont-elles placées à l'intérieur ou à l'extérieur du pied ?

L'AFO a été conçue avec les boucles placées à l'intérieur du pied. Cette caractéristique est destinée à aider les parents à mettre et à enlever les AFOs. Les experts de Ponseti autorisent les boucles à l'extérieur du pied en fonction des préférences professionnelles ou de la commodité du client. Le fait d'orienter les boucles vers l'extérieur ne modifiera pas les performances ni le risque de blessure.

## Je viens de recevoir ma commande, et les AFOs semblent trop grandes/trop petites. Existe-t-il une autre taille qui conviendrait mieux ?

Contactez votre point de vente

## Le talon de l'enfant n'est pas abaissé dans l'AFO. Y a-t-il un problème ?

Si le talon n'est pas visible dans l'ouverture du talon, vérifiez auprès de votre médecin que le pied bot est complètement corrigé. Si le médecin indique que la correction est bonne, il n'est peut-être pas nécessaire de forcer le talon dans l'AFO, car cela peut entraîner une irritation de la peau, une gêne au niveau de l'orthèse et une diminution de la conformité de l'orthèse.

## Quelle est la durée de vie d'une paire d'AFO ?

En moyenne, une AFO dure de 3 à 9 mois. Certains enfants grandissent rapidement et ont besoin de nouvelles AFO dans les trois mois. Lorsque le taux de croissance de l'enfant ralentit, la durée de vie de chaque AFO peut être plus longue.

## Quelle sera la durée de vie de la barre d'abduction Mitchell Ponseti® ?

Les barres sont réglables et devraient durer environ 2 à 3 itérations d'AFO. La largeur de la barre doit être vérifiée et ajustée périodiquement pour correspondre à la largeur des épaules de l'enfant ou selon les recommandations de votre médecin ou orthoprothésiste.



**Tél: 04 88 19 60 10**

Fax: 04 42 29 50 43

**OKO SOLUTION**

Rousset Parc II, 157 avenue Gaston  
Imbert 13790 ROUSSET

e-mail: [commandes@okosolution.com](mailto:commandes@okosolution.com)

site: [www.okosolution.fr](http://www.okosolution.fr)

**OKO**

**OKO SOLUTION**

**Distributeur Exclusif des Produits Mitchell  
Ponseti® de MD Orthopaedics pour  
la France et les DROM-COM**

“Donnez à votre enfant  
**la bonne paire de chaussures**  
et il pourra **conquérir le monde**”



Mettez vos patients sur la voie de la réussite avec les

**AFO MITCHELL PONSETI®**

*Seulement par MD Orthopaedics*

**MP**

Mitchell Ponseti



**ORTHOPAEDICS™**

*Le fabricant des produits Mitchell Ponseti*



**OKO**  
OKO SOLUTION

# XTERN®

Pensée pour l'Extérieur



**Turbo**  **Med™**  
ORTHOTICS



# XTERN®

## Une aide à la dorsiflexion

XTERN est la seule orthèse tibiale dynamique totalement fixée à l'extérieur de la chaussure afin de maximiser le confort, éviter les dommages cutanés et les blessures par frottement au pied. Sa flexibilité permet de conserver une amplitude de mouvement maximale de la cheville et de la force musculaire du mollet.

## L'orthèse XTERN de Turbomed: Une solution qui change la donne pour les personnes souffrant de pied tombant

Contrairement à de nombreuses autres orthèses tibiales, XTERN n'empêche pas la flexion plantaire de la cheville et ne limite pas la flexion dorsale, ce qui la rend plus facile à utiliser et beaucoup plus confortable.

# D'une chaussure à l'autre

XTERN est facilement transférable à n'importe quel type de chaussures, sandales, baskets...



Cette orthèse tibiale vous permettra de courir, de marcher et même de faire de la randonnée en montagne aussi longtemps et aussi loin que vous le souhaitez sans aucun inconfort. Testée dans de nombreuses conditions telles que les marathons, les triathlons, les activités d'endurance et les aventures dans l'arrière-pays sauvage canadien, sa conception brevetée unique agit comme un exosquelette pour le membre handicapé, maintient le pied à 90 degrés et fournit à l'utilisateur des niveaux de fonction inégalés sans inconfort ou frottement.

# Avantages



## DESIGN LÉGER ET SIMPLE

XTERN est fabriqué en Thermoplastique Polyester Élastomère haute performance contenant des segments Polybutylène Terephthalate qui donnent aux matériaux la flexibilité du caoutchouc, la résistance du plastique ainsi qu'une durabilité inégalée contre la fatigue occasionnée par le stress des flexions répétitives très durable, ce qui rend l'orthèse très légère



## AUCUN CONTACT AVEC LA PEAU

L'exosquelette s'attache à l'extérieur de la chaussure sans toucher le pied ou la cheville



## RETOUR D'ÉNERGIE INCROYABLE

La conception brevetée permet de positionner le pied facilement et de corriger la supination ou la pronation si nécessaire



## ADAPTABLE

S'adapte facilement aux terrains inégaux et aux pentes

- \* FDA REGISTRATION NO: 301816892 - FDA MEDICAL DEVICE LISTING NO: D246429
- \* CE CLASS I MEDICAL DEVICE - GERMANY HMV-NR. 23.03.02.6024 (HILFSMITTEL)
- \* HEALTH CANADA MEDICAL DEVICE ESTABL. LIC. NO 6354 CLASS I
- \* U.S. PATENT NO. 8529484 - CANADIAN PATENT 2692534 - EUROPE PATENT EP 2533734 - INTERNATIONAL PATENT PENDING



## VERSATILE

Passer d'une chaussure à l'autre en 5 secondes. S'adapte à la majorité des chaussures.



## DESIGN SYMÉTRIQUE

Convient aux pieds gauche et droit

## LA MEILLEURE GARANTIE SUR LE MARCHÉ

Essayez XTERN pendant 60 jours, satisfait ou remboursé\*

Garantie de 2 ans contre les défauts pour toutes les parties en plastique.

# AMÉLIORATIONS POUR LES PROFESSIONNELS

- ✓ Facilement assemblée en 5 à 10 minutes
  - ✓ La forme de l'embrasse supérieure s'adapte aux garnissages
  - ✓ Aucun perçage nécessaire pour installer l'embrasse supérieure en plastique
  - ✓ Blocs de jonction noirs durables pour un look plus discret et une meilleure résistance
  - ✓ Instructions de montage simples
  - ✓ Joint d'assemblage amélioré pour résister à des contraintes encore plus élevées
  - ✓ Numéros de pièces gravés sur chaque composante pour une identification et un suivi précis
  - ✓ Tailles de talon supplémentaires pour une meilleure adhérence
  - ✓ Longueur et hauteur facilement réglables
- Un tableau des tailles précis, facilite votre choix



- Orthèse releveur Xtern Adultes

Ref: Small = MXT\_KIT\_S

Ref: Médium = MXT\_KIT\_M

Ref: Large = MXT\_KIT\_L

- Kit de démarrage comprenant 3 orthèses d'essai  
+ 3 orthèses définitives

Ref: MXT\_START\_SML

## INDICATIONS CLINIQUES

- ✓ Pied tombant
- ✓ Faiblesse de la flexion dorsale
- ✓ Lésion du nerf péronier
- ✓ Marche idiopathique sur les orteils
- ✓ Le syndrome Charcot Marie Tooth (CMT)
- ✓ AVC (CVA)
- ✓ Sclérose en plaques (SEP)
- ✓ Paralyse cérébrale (PC)
- ✓ Hémiplégie
- ✓ Syndrome de Guillain-Barré (SGB)
- ✓ Neuropathie motrice
- ✓ Maladie du motoneurone (MND)



## Accessoires disponibles

PHOTO NON CONTRACTUELLE SEULEMENT DISPONIBLE EN NOIR.

### SANGLE DE STABILISATION

Indications cliniques :

- ✓ Instabilité légère à modéré de la cheville
- ✓ Inversion de la cheville
- ✓ Éversion de la cheville

Ref: **MXT\_SSTAB\_SML**

### KIT BLOQUEUR D'EXTENSION

Ce bloqueur d'extension rend XTERN plus rigide et stoppe le pied à 90 degrés.

Indications cliniques :

- ✓ Claquement du pied ou le bout du pied attaque le sol trop rapidement
- ✓ Hyper-extension légère du genou
- ✓ Plus de soutien requis
- ✓ Spasticité

Ref: **MXT\_STOP\_SML**



# OUTIL D'ESSAI AT-X

L'AT-X, ou appareil d'essai, est une orthèse exclusivement réservée aux professionnels de santé qui leur permet de vérifier rapidement si XTERN est l'orthèse adéquate pour leurs patients. Entièrement assemblée et facile à utiliser, l'AT-X est réglable en longueur et en hauteur pour une installation rapide sur la chaussure du patient.

Le professionnel sait si XTERN est le bon choix pour le patient en seulement quelques étapes. Le patient peut également ressentir immédiatement les avantages de sa future XTERN puisque l'AT-X et XTERN partagent le même rappel dynamique.

Support de  
mollet  
ajustable

Longueur  
ajustable

- Pédiatrique

Ref: MXT\_ESSAI\_ENF

- Adulte

Ref: MXT\_ESSAI\_SML



# TABLEAU DES TAILLES

L'évaluation avec l'outil d'essai par un professionnel de santé est impérative.

POINTURE DE CHAUSSURE (FR)			SÉLECTION DE LA TAILLE DU KIT			
HOMMES	FEMMES	ENFANTS	PRODUIT: MXT-KIT-L LARGE	PRODUIT: MXT-KIT-M MOYEN	PRODUIT: MXT-KIT-S PETIT	PRODUIT: MXT-KIT-ENF PÉDIATRIQUE
50,5			●			
50			●			
49,5			●			
49			●			
48,5			●			
48			●			
47,5			●			
47			●			
46			●			
45,5			●			
45			●			
44,5			●			
44	44		●	●		
44	43			●		
43	42,5			●		
42,5	42			●		
42	41			●		
41	40,5	41		●	●	
40,5	40	40,5		●	●	
40	39	40			●	
39	38,5	39			●	
38,5	38	38,5			●	
38	37,5	38			●	
37,5	36,5	37,5			●	
36,5	36	36,5			●	
36	35,5	36			●	
35,5	35	35,5			●	
35	34,5	35			●	●
34,5	34	34			●	●
		33,5				●
		33				●
		32				●
		31				●
		30				●
		29,5				●
		28				●
		27,5				●
		27				●

## LIMITES CLINIQUES

- X Chaussures inappropriées
- X Déformités brutes fixes du pied et de la cheville
- X Spasticité sévère
- X Faiblesse des quadriceps
- X Marche accroupie

# VERSION PÉDIATRIQUE AUSSI DISPONIBLE

La seule orthèse tibiale sur le  
marché qui grandit avec l'enfant

## Indications cliniques

- ✓ Pied tombant
- ✓ Marche idiopathique sur les orteils
- ✓ Lésion du nerf péronier
- ✓ Paralyse cérébrale
- ✓ Faiblesse de la flexion dorsale
- ✓ Hémiplégie



- Orthèse releveur Xtern Pédiatrique

Ref: MXT\_KIT\_ENF

- Kit de démarrage enfant comprenant 1 orthèse d'essai + 1 orthèse définitive

Ref: MXT\_START\_ENF



## SUPPORT DU GENOU AJUSTABLE

Peut être relevé de 20 mm



## BARRE FRONTALE AJUSTABLE

2 barres frontales sont fournies. Elles s'allongent jusqu'à 2 tailles de chaussure de plus (ajustement en longueur de 20 mm)



# UNE ORTHÈSE POUR TOUT LE MONDE

Rencontrez d'autres utilisateurs de l'Xtern

Facebook Turbomed  
Foot Drop Club

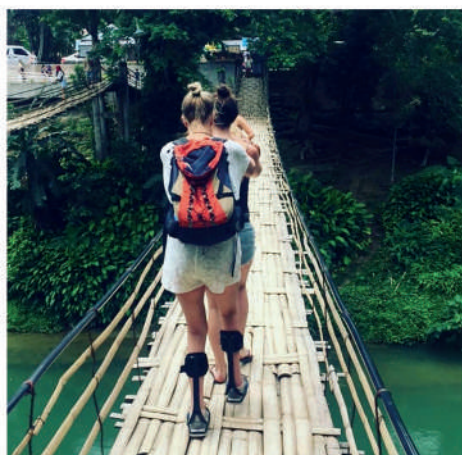
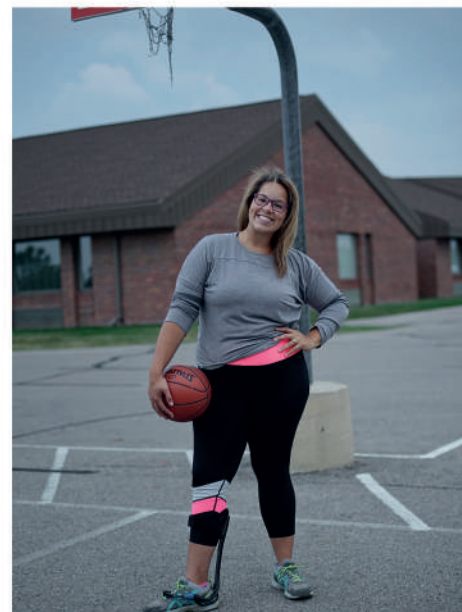



# RENCONTREZ L'ÉQUIPE **TURBOMED**



## Stéphane Savard

Stéphane Savard est entrepreneur et homme d'affaires depuis près de 30 ans. Suite à ses études en orthèses prothétiques, il devient actionnaire de l'entreprise familiale qui conçoit, fabrique, ajuste et répare toutes les orthèses disponibles sur le marché, tant en laboratoire qu'en milieu hospitalier. Il a également travaillé en étroite collaboration avec les professionnels de la santé pour satisfaire les clients nécessitant des orthèses et/ou des aides techniques.

Durant sa présidence et sa direction de l'entreprise familiale Orthèses Prothèses Savard connue aujourd'hui sous le nom de Savard Ortho Confort, Stéphane a supervisé d'importants changements qui ont fait de l'entreprise le leader de son domaine.

En 2006, après un investissement de 7 millions de dollars, il réalise l'un de ses rêves de construire le plus grand centre «tout-en-un» d'orthèses, de prothèses et d'assistance technique en Amérique du Nord, doublant les revenus, la main-d'œuvre et les succursales de Savard Ortho Confort dans le processus.

Stéphane s'est inscrit à l'École d'Entrepreneuriat de Beauce en 2012 pour parfaire ses compétences en leadership et a reçu le Prix d'Honneur Marcel Dutil vers la fin de son mandat. Il cède ensuite Savard Ortho Confort au Groupe Jean Coutu en 2013 et assure la transition jusqu'à la fin de 2014.

Stéphane travaille à plein temps pour Les Orthèses TurboMed depuis janvier 2015, et détient toutes les actions aux côtés de deux membres de sa famille.



## François Côté

François Côté travaille comme ingénieur en mécanique et designer d'architecture navale pour le Groupe Océan depuis plus de 20 ans. Il a contribué à la recherche, au développement, au design et à la construction de nouveaux remorqueurs de flotte, et a aussi participé à l'ingénierie de projets audacieux et de grande envergure tels que le nouveau système de transport du chantier naval Groupe Océan à L'Île-aux-Coudres.

François a étudié dans divers domaines avant de se diriger vers le design industriel et mécanique. Après avoir obtenu un diplôme d'études professionnelles (DEP) en architecture et conception de structures en 1987, il est immédiatement embauché par les Architectes Hudon & Julien, puis par Almex en 1990 en tant que dessinateur-designer. Il a ensuite accepté un poste au sein du Groupe Océan en 1994.

Ce choix le guidera naturellement vers le métier qu'il exerce maintenant. Dans son rôle, il a maîtrisé des logiciels tels que Autocad, Mechanical Desktop 3D, Rhino3D et Excel ainsi que d'autres outils d'ingénierie modernes clés.

Sportif dans l'âme, François a joué au hockey et au baseball avant de briller en VTT et en vélo de trial, un sport extrême qui consiste à escalader des obstacles comme des bûches, des rochers, des voitures ou des pyramides sans jamais toucher le sol. Il est devenu champion provincial de vélo d'essais en 1988 et 1989 à l'âge de 21 ans. En 1997, il est ensuite devenu un coureur passionné.

En 2001, François a subi un grave accident de motoneige, se cassant les 2 jambes et 2 genoux. Cet accident l'a laissé avec divers handicaps, y compris une chute complète d'un pied à la jambe gauche. Cet accident a affecté sa vie personnelle et sportive, mais n'a pas éteint son désir de repousser ses limites.

# OÙ TROUVER SON ORTHÈSE ?

FRANCE



NOUVELLE  
CALÉDONIE



RÉUNION



POLYNÉSIE  
FRANÇAISE

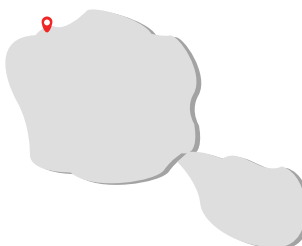

GUADELOUPE





## **NORD-PAS-DE-CALAIS / PICARDIE**

- **Nord Orthopédie**

311 Av. Eugène Avinée, 59120 Loos

+33 3 20 62 99 00

nord-orthopedie.com

- **Buneau Orthopédie**

49 Av. Charles de Gaulle,

62200 Boulogne-sur-Mer

+33 3 21 91 38 83

- **Orthopédie Prothèses**

### **E.Dupont**

Z.I, 238 Rue de l'Albeck,

59640 Dunkerque

- +33 3 28 66 12 89

## **ÎLE DE FRANCE**

- **Espace Ortho Scoliose EOS**

1 Rue Jacques Cœur, 75004 Paris

+33 1 44 78 94 84

www.espace-ortho-scoliose.fr

- **Orthopédie NEUT**

9 Rue Léopold Bellan, 75002 Paris

+33 1 42 33 83 46

www.neut.fr

- **Orthèses Prothèses Générales (OPG)**

97 Av. Simon Bolivar, 75019 Paris

+33 1 42 03 20 30

ottobock-ortho.fr

- **Centre Seine Et Marnais de Podo Orthèse**

40 Rue du Général Malterre, 77000 Vaux-le-Pénil

+33 1 60 69 15 07

- **Centre de Réadaptation de Coubert (UGECAM IDF)**

1384 Rte de Liverdy, 77170 Coubert

+33 1 64 42 21 09

www.ugecamidf.fr

## **MIDI-PYRÉNÉES / LANGUEDOC-ROUSSILLON**

- **Groupe Lagarrigue**

172 Rue de la Jasse de Maurin, 34070 Montpellier

+33 4 67 15 35 24

www.lagarrigue.com

- **Aveyron Orthopédie**

6 Av. de Rodez, 12510 Olemps

+33 5 65 68 23 42

www.aveyron-orthopedie.fr

- **Lagarrigue Orthopedie**

## **Toulouse - ORTHESE**

14 Rue du Général Lionel de Marmier,

31300 Toulouse

+33 5 61 49 67 72

[www.lagarrigue.com](http://www.lagarrigue.com)

- **Boucharenc Podo Orthese**

Av. du Malzieu, 48200 Saint-Chély-d'Apcher

+33 4 66 31 01 17

[www.boucharenc.fr](http://www.boucharenc.fr)

- **Goural**

Le château, 82120 Poupas

05 63 39 55 56

## **PROVENCE-ALPES-CÔTE- D'AZUR (PACA)**

- **UGECAM PACA Corse**

### **IUR Valmante Sud**

42 Bd de la Gaye, 13009 Marseille

+33 806 23 10 39

[www.ugecam-pacac.fr](http://www.ugecam-pacac.fr)

- **Bertrand Turret Couderc  
Orthopédie**

11 Rue Neuve Sainte-Catherine, 13007 Marseille

+33 4 91 54 01 88

- **Dynamic Orthopedie**

2208 Rte de Grasse, 06600 Antibes

+33 9 80 81 40 78

[www.dynamicorthopedie.com](http://www.dynamicorthopedie.com)

## **CENTRE**

- **Orthopédie Miallet**

2 Rue Dr Laennec, 18230 Saint-Doulchard

+33 2 48 24 94 10

[www.orthopediemiallet.com](http://www.orthopediemiallet.com)

- **SCHAEFFLER Orthopédie SAS**

132 Rue Antoine Petit, 45160 Olivet

+33 2 38 44 91 44

[www.schaefflerorthopedie.fr](http://www.schaefflerorthopedie.fr)

- **Orthofiga Tours**

7 Av. des Fontaines, 37550 Saint-Avertin

+33 2 47 20 82 56

[www.orthofiga.com](http://www.orthofiga.com)

## **BRETAGNE**

- **Centre Mutualiste Kerpape**

92 rue de l'Anse du Stole,

56270 PLOEMEUR

Tél: 02 97 82 60 60

- **Orthofiga Rennes**

7 Rue du Bois de Soeuvres, 35770 Vern-sur-Seiche

+33 2 99 86 00 11

[www.orthofiga.com](http://www.orthofiga.com)

## • Orthofiga Lorient

7 Rue J.Brel, 56100 Lorient

02 97 87 07 55

[www.orthofiga.com](http://www.orthofiga.com)

## AUVERGNE RHÔNE-ALPES

### • Groupe Proteor - Lecante

125 Rue Bataille, 69008 Lyon

+33 4 72 84 77 30

[www.lecante.com](http://www.lecante.com)

### • Chabloz Orthopédie

27 Rte du Cendré, 63800 Cournon-d'Auvergne

+33 4 73 61 15 91

[ottobock-ortho.fr](http://ottobock-ortho.fr)

### • Lagarrigue Orthopédie Lyon

6 rue du Dauphiné, 69 120 Vaulx-en-Velin

+33 4 78 53 69 37

[www.lagarrigue.com](http://www.lagarrigue.com)

### • Léman Orthopédie Prothèse

Gentialon, 42400 Saint-Chamond

+33 4 77 22 37 68

## CHAMPAGNE-ARDENNES

## LORRAINE / ALSACE

### • Orthopédie NEUT

159 Av. d'Echenilly, 10120 Saint-André-les-Vergers

+33 3 25 76 10 10

[www.neut.fr](http://www.neut.fr)

### • A.C.M.T.O Orthopédie

9 Rue d'Espagne, 68310 Wittelsheim

+33 3 89 61 63 20

[www.acmto-orthopedie.fr](http://www.acmto-orthopedie.fr)

### • BMO

2 rue de Dublin, 67670 Mommenheim

03 88 80 08 88

## POITOU-CHARENTES

## AQUITAINE / LIMOUSIN

### • Maison Couderc

1 Av. Léon Bonnat, 64100 Bayonne

+33 5 59 59 77 48

[www.maison-couderc-orthopedie.com](http://www.maison-couderc-orthopedie.com)

### • Orthopédie Duverger

21 Bd Victor Hugo, 86100 Châtellerault

+33 5 49 21 29 24

[www.orthopedie-duverger-chatellerault.com](http://www.orthopedie-duverger-chatellerault.com)

## • KID'ORTHO

98 Av. de Saige, 33600 Pessac

+33 5 56 46 14 04

[www.kidortho-pessac.fr](http://www.kidortho-pessac.fr)

## PAYS DE LA LOIRE

### • Lagarrigue Orthopédie Angers

16 Rue Auguste Gautier, 49100 Angers

+33 2 41 25 33 50

[www.lagarrigue.com](http://www.lagarrigue.com)

### • Equip'Santé Biron

2 Rue René Coty, 85000 La Roche-sur-Yon

+33 2 51 37 07 72

[www.equip-sante.com](http://www.equip-sante.com)

## DROM-COM

### • Ortho expert

ZI de Jarry, Imp. André Ampère,

Baie-Mahault 97122, Guadeloupe

+590 590 95 70 31

### • Orthocal

135 rue des Ardennes, 98839 Dumbea, Nouvelle Calédonie

07 83 36 61 98

### • STAR Orthopédie

Avenue Georges Clemenceau B.P. 4540  
98713 Papeete

## • POM SANTE

228, rue Georges Lèques, BP 31282,

Nouméa 98895, Nouvelle-Calédonie

+687 46.45.64

[www.pomsante.nc](http://www.pomsante.nc)

### • SAS Ortheis

3 rue Eugène MONA, 97200 Fort de France

05 96 51 09 89

### • T.P.M Orthopédie

8 rue Cap Rond, 97410 Saint-Pierre

02 62 35 26 26

### • Orthopédie Guittaud

50 lot. Les hibiscus, Place d'Armes Lamentin

97232 Martinique

05 96 51 99 45

[www.orthopedieguittaud.com](http://www.orthopedieguittaud.com)

### • Orthesia Saint Martin

108 Howell Center 97150 Saint Martin

05 90 51 02 779

[www.orthesia.com](http://www.orthesia.com)

### • Guyane orthoprothèse

3 place Schoelcher, Imm. V.Hugo, 97300 Cayenne

05 94 29 22 37

[www.guyaneorthoprothese.com](http://www.guyaneorthoprothese.com)

## Rejoignez-nous sur les réseaux sociaux

 OKO Solution

 OKO Solution

 oko\_solution

## Contactez nous



OKO Solution

Rousset Parc II, 157 avenue Gaston Imbert - 13790 Rousset

Tel : 04 88 19 60 10 | Fax : 04 42 29 50 43

[www.okosolution.fr](http://www.okosolution.fr)

## SPÉCIFICATION DES DONNÉES TECHNIQUES

Xtend Foot est une prothèse de pied qui, avec ses 34 degrés de flexibilité (17° d'inversion + 17° d'éversion), fonctionne presque comme un pied humain. La caractéristique déterminante de Xtend Foot est sa mobilité latérale exceptionnelle, une compensation sûre sur les surfaces inégales. Un centre de gravité bas assure une stabilité inégalée. C'est grâce à son mélange unique de la fibre de verre et de fibres de carbone. Un matériau connu pour sa capacité à générer un important retour d'énergie.



### Poids

Construction légère.

Ex: Taille P429 = 399 grammes / 0,88 lbs



### Étanche

Garanti en eau douce, de piscine et salée.



### Souple

17° d'inversion + 17° d'éversion, de flexibilité latérale comparable à un pied humain.



### Montage

Adaptateur pyramidal universel qui s'adapte à tous les composants standard du marché.



### Matériel

Fibre de verre, fibre de carbone et titane.



### Garantie

Xtend Foot - 36 mois.  
Esthétique du pied - 6 mois



### Charge maximale

150 kg (catégorie taille P7)



### Monobloc

Xtend Foot n'a pas de pièces détachées.



### Dans la boîte

Livré avec esthétique de pied en élastomère thermoplastique et chaussette spectra.

## DONNÉES TECHNIQUES XTEND® FOOT

Compatible avec les  
revêtements waterproof

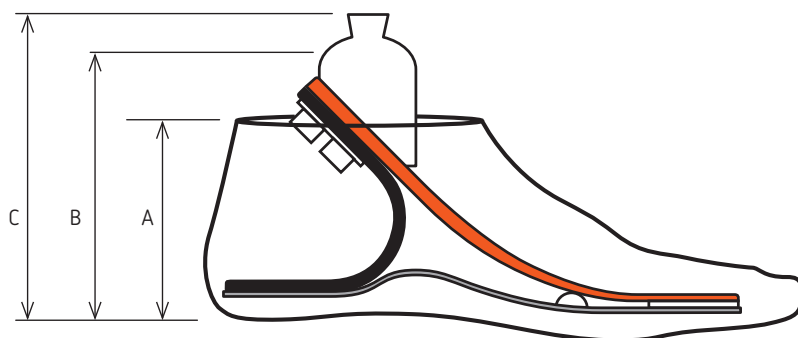

- A Chaussette esthétique, hauteur en mm
- B Hauteur libre en mm
- C Hauteur totale en mm

Guide de  
sélection  
Xtend Foot

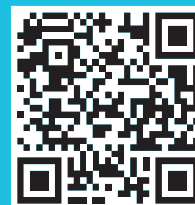

Trouvez le modèle  
parfait avec notre  
outil en internet !

Catégorie	Taille de pied (cm)	23			24			25			26			27			28			29		
		A	B	C	A	B	C	A	B	C	A	B	C	A	B	C	A	B	C			
P3	Max 60 kg /130 lbs	81	95	111	82	95	111															
P4	Max 80 kg /175 lbs	81	95	111	82	96	112	80	104	120	90	106	122	88	106	122	89	109	125	92	109	125
P5	Max 100 kg /220 lbs	81	96	112	82	97	113	80	105	121	90	106	122	88	107	123	89	110	126	92	111	127
P6	Max 125 kg /275 lbs							80	106	122	90	107	123	88	107	123	89	112	128	92	112	128
P7	Max 150 kg /330 lbs										90	108	124	88	108	124	89	113	129	92	113	129

## GUIDE DES TAILLES

Catégorie	Taille de pied (cm)	23	24	25	26	27	28	29
P3	Max 60 kg /130 lbs	H100-323	H100-324					
P4	Max 80 kg /175 lbs	H100-423	H100-424	H100-425	H100-426	H100-427	H100-428	H100-429
P5	Max 100 kg /220 lbs	H100-523	H100-524	H100-525	H100-526	H100-527	H100-528	H100-529
P6	Max 125 kg /275 lbs			H100-625	H100-626	H100-627	H100-628	H100-629
P7	Max 150 kg /330 lbs				H100-726	H100-727	H100-728	H100-729

## COMMENT COMMANDER

Pour gauche ou droite, ajoutez L ou R après le code d'article. Exemple: H100-426L

Pour l'esthétique de pied caucasienne ou brune, ajoutez FC ou FB comme suffixe. Exemple: H100-426L-FB



## XTEND FOOT™



Compatible avec les revêtements waterproof



### 34 DEGRÉS QUI CHANGENT TOUT

17° d'inversion + 17° d'éversion

LE NOUVEAU PIED DE **CLASSE III** INSCRIT À LA LPPR

**XTend Foot** est un pied prothétique breveté qui fonctionne dans la pratique comme le pied naturel. **Il se distingue par sa mobilité latérale exceptionnelle qui lui permet de compenser les surfaces irrégulières pendant la marche.** Le pied est composé d'un élément en fibre composite spécialement conçu à cet effet, qui est assemblé grâce à une technique de collage spécifique. **Le système à trois éléments à ressort contrôle le mouvement naturel du pied.** Les trois éléments stratifiés en fibre agissent ensemble pour créer une structure solide et durable avec une restitution d'énergie optimale. C'est pourquoi ce pied compact et flexible est l'un des pieds les plus légers du marché.

34°



La mobilité latérale du pied facilite l'apprentissage de la marche. **En compensant les irrégularités du sol, la prothèse s'adapte à différentes surfaces et offre à l'utilisateur une sécurité et un équilibre sans égal.** Le talon stratifié assure une attaque de talon stable avec un excellent amortissement. L'énergie emmagasinée pendant l'attaque du talon est progressivement restituée pendant la phase de décollage des orteils, ce qui facilite le basculement du pied.

Par ailleurs, **la base stratifiée confère au produit une grande solidité et assure une restitution efficace de l'énergie.**

Les orteils séparés, stratifiés, en fibre de carbone de conception spéciale, ainsi que la colle flexible utilisée et sa combinaison spécifique apportent une mobilité supplémentaire : **la véritable marque distinctive d'XTend Foot.**







Avec son Xtend Foot, Valérie (ambassadrice Lindhe Xtend) relève tous les défis.



## XTEND FOOT



Compatible avec les revêtements waterproof



### CARACTÉRISTIQUES

- Poids du patient : 40 à 150 kg max
- Taille du pied : 23 - 29 cm
- Hauteur du talon : 10 mm
- Encombrement : 129 mm (taille 26 cm)
- Poids du pied : 382 g (taille 26 cm)
- Poids du pied avec Esthétique : 636 g (taille 26 cm)
- Connexion : Pyramide mâle Titane
- Aqua Compatible (eau douce, eau salée et eau chlorée)
- Aqualeg Compatible
- Durabilité : ISO - 10328
- Garantie : 36 mois / 30 jours essai patient (satisfaction garantie)

### AVANTAGES

- XTend Foot permet une **démarche plus souple** sur toutes les surfaces
- **Meilleur Équilibre / Stabilité et Mobilité accrues**
- Amortissement des chocs verticaux
- Adaptable à différentes surfaces grâce à sa conception flexible et à sa structure innovante
- **Aqua compatible, permet d'aller dans l'eau douce et l'eau salée**
- Apprentissage plus simple et moins long pour l'amputé
- Développé en étroite collaboration avec des amputés, des orthoprothésistes et des universités

Xtend Foot présente une flexibilité latérale unique de 34 degrés, 17° d'inversion + 17° d'éversion (flexibilité qui peut être comparée à la flexion du pied humain). **Cette caractéristique est totalement révolutionnaire.** Les surfaces irrégulières font travailler le pied et non le membre résiduel, les hanches ou les genoux. En outre, comme le pied est léger, il minimise l'effort, la consommation énergétique, et rend la marche plus facile.

### KIT XTEND FOOT - GARANTI 36 MOIS

Le kit inclus le pied, le coin talonnier élastomère, la chaussette spectra, l'enveloppe esthétique et le manuel d'instructions

### RÉFÉRENCES

XTEND FOOT - PIED GAUCHE	XH100-XXXL
XTEND FOOT - PIED DROIT	XH100-XXXR

Remplacez XXX avec le poids du patient et la taille de son pied comme indiqué ci-dessous

	Taille du pied (cm)	23 cm	24 cm	25 cm	26 cm	27 cm	28 cm	29 cm
P3	Max. 60 kg	XH100-323	XH100-324	-	-	-	-	-
P4	Max. 80 kg	XH100-423	XH100-424	XH100-425	XH100-426	XH100-427	XH100-428	XH100-429
P5	Max. 100 kg	XH100-523	XH100-524	XH100-525	XH100-526	XH100-527	XH100-528	XH100-529
P6	Max. 125 kg	-	-	XH100-625	XH100-626	XH100-627	XH100-628	XH100-629
P7	Max. 150 kg	-	-	-	XH100-726	XH100-727	XH100-728	XH100-729

### ESTHÉTIQUE - RÉFÉRENCES - GARANTIE 6 MOIS

Remplacez XX par la taille du pied du patient comme indiqués ci-dessous

- X900-2XXL
- X900-2XXL-B
- X900-2XXR
- X900-2XXR-B





## XTEND CONNECT™



### PRENEZ LE CONTRÔLE

**Xtend Connect™** est une solution totalement inédite aux nombreux problèmes auxquels sont confrontés les amputés.

Les changements incessants de prothèses de jambe selon vos activités compliquent votre quotidien ? **Le problème est résolu avec Xtend Connect™**, vous pouvez passer rapidement d'un pied spécial pour les activités physiques à un pied pour le quotidien tout en gardant la même emboîture. Il est donc inutile d'emporter avec vous une deuxième prothèse. Vous pouvez également passer rapidement de chaussures plates à des talons hauts sans toucher aucun réglage.



POSITION VERROUILLÉE



POSITION OUVERTE



### CHANGEZ DE PIEDS

Pour les pieds présentant des hauteurs distinctes, placez **Xtend Connect™** le plus haut possible sur le tube raccordant la prothèse de pied. Cela vous permettra de régler la prothèse à différentes hauteurs en plaçant le tube de raccordement à la hauteur appropriée. Il est également plus simple pour l'utilisateur de la prothèse de changer le pied lorsqu'il peut se tenir à un tube.

N'oubliez pas que vous devez commander un composant inférieur pour chaque pied.



### CHANGEZ DE PANTALON

Dans ce cas de figure, vous pouvez placer **Xtend Connect™** où vous le souhaitez.



### CHANGEZ DE GENOU

Le changement de l'articulation du genou peut être une tâche difficile pour l'utilisateur de la prothèse et l'opération nécessite souvent les deux mains.

L'alignement est très important et plus facile à obtenir si vous utilisez la pyramide femelle comme composant de raccordement de l'articulation du genou.

N'ayez pas peur de tourner **Xtend Connect™** de sorte que l'unité d'ajustement rapide soit orientée vers le bas. Cela n'affecte en rien le fonctionnement du composant et peut parfois faciliter la manipulation par le patient.

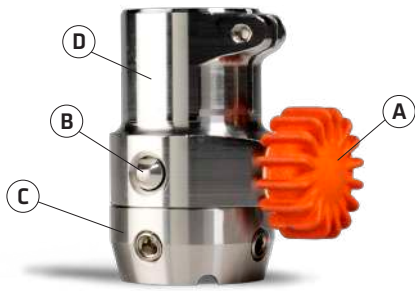

POSITION FERMÉE ET VERROUILLÉE

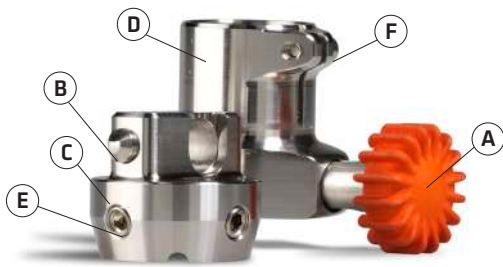

POSITION OUVERTE ET DIVISÉE

## XTEND CONNECT™



### LES COMPOSANTS XTEND CONNECT™

Un kit **Xtend Connect™** comporte deux composants principaux :

#### QUICK FIT XCONNECT™

Une unité de connexion rapide pouvant être ouverte et fermée en quelques secondes d'une seule main, à l'aide d'un écrou de verrouillage et d'un bouton de sécurité.

#### FIX-XUNIT™

Une unité fixe qui s'adapte à l'unité de connexion rapide.

Chaque composant **Xtend Connect™** présente diverses options de raccordement aux autres composants de la prothèse. Plusieurs possibilités de raccordement sont possibles. *Toutes les solutions de raccordement peuvent être librement combinées.*

A - Écrou de verrouillage

B - Bouton de sécurité

C - Unité fixe

D - Unité de connexion rapide

E - Vis de réglage composant femelle

F - Mâchoire de serrage

### CARACTÉRISTIQUES

- **Matériau** : acier inoxydable
- **2 couleurs Orange et Noir**
- **Poids du patient** : 150 kg max
- **Hauteur totale** : 66 mm
- **Encombrement effectif** : 19 mm
- **Aqua Compatible** (eau douce et eau salée)
- **Connexion** : tube Ø 30 mm  
Pyramide mâle  
Pyramide femelle  
4 trous standards euro
- **Durabilité** : ISO-10328
- **Garantie** : 12 mois

### AVANTAGES

- Gardez votre emboîture et gagnez de la place
- **Pratique en voyage** : inutile d'emporter plusieurs prothèses de jambe complètes
- **Changez un pied complet** plutôt que la chaussure, plus simple et plus rapide
- Moindre coût des prothèses d'activités
- **Éventail plus large de composants et, ainsi, une meilleure qualité de vie**



QUICK FIT XCONNECT™ DISPONIBLE ÉGALEMENT EN NOIR ( REF -NOIR)

Références	Description
XCO-QFCTC30-150	UNITÉ DE CONNEXION RAPIDE XTEND CONNECT™ AVEC ADAPTATEUR DE TUBE Ø 30 MM
XCO-QFC4H-150	UNITÉ DE CONNEXION RAPIDE XTEND CONNECT™ AVEC PLATEAU À 4 TROUS
XCO-QFCPF-150	UNITÉ DE CONNEXION RAPIDE XTEND CONNECT™ AVEC ADAPTATEUR PYRAMIDE FEMELLE
XCO-QFCVIS-NOIR150	UNITÉ DE CONNEXION RAPIDE XTEND CONNECT™ AVEC FILETAGE - NOIR <i>Nouveau</i>
XCO-QFCVIS-150	UNITÉ DE CONNEXION RAPIDE XTEND CONNECT™ AVEC FILETAGE <i>Nouveau</i>

### FIX-XUNIT™

Références	Description
XCO-FXUPF-150	UNITÉ FIXE XTEND CONNECT™ AVEC ADAPTATEUR PYRAMIDE FEMELLE
XCO-FXUPYR-150	UNITÉ FIXE XTEND CONNECT™ AVEC ADAPTATEUR PYRAMIDE MÂLE

## COMBINAISONS XTEND CONNECT™



**XCO-QFCPF-150**  
UNITÉ DE CONNEXION RAPIDE  
XTEND CONNECT™ AVEC ADAPTATEUR  
PYRAMIDE FEMELLE



**XCO-QFCTC30-150**  
UNITÉ DE CONNEXION RAPIDE  
XTEND CONNECT™ AVEC ADAPTATEUR  
DE TUBE Ø 30 MM



**XCO-QFC4H-150**  
UNITÉ DE CONNEXION RAPIDE  
XTEND CONNECT™ AVEC  
PLATEAU À 4 TROUS

*Nouveau*



**XCO-QFCVIS-150**  
UNITÉ DE CONNEXION RAPIDE XTEND  
CONNECT™ AVEC FILETAGE



**XCO-FXUPF-150**  
UNITÉ FIXE XTEND CONNECT™ AVEC  
ADAPTATEUR PYRAMIDE FEMELLE



**XCO-FXUPYR-150**  
UNITÉ FIXE XTEND CONNECT™ AVEC  
ADAPTATEUR PYRAMIDE MÂLE



*Nouveau*



# XTEND CONNECT™ DISPONIBLE EN NOIR



**XCO-QFCPF-NOIR150**  
UNITÉ DE CONNEXION RAPIDE  
XTEND CONNECT™ AVEC ADAPTATEUR  
PYRAMIDE FEMELLE



**XCO-QFCTC30-NOIR150**  
UNITÉ DE CONNEXION RAPIDE  
XTEND CONNECT™ AVEC ADAPTATEUR  
DE TUBE Ø 30 MM



**XCO-QFC4H-NOIR150**  
UNITÉ DE CONNEXION RAPIDE  
XTEND CONNECT™ AVEC  
PLATEAU À 4 TROUS

*Nouveau*



**XCO-QFCVIS-NOIR150**  
UNITÉ DE CONNEXION RAPIDE XTEND  
CONNECT™ AVEC FILETAGE - NOIR



**XCO-FXUPF150**  
UNITÉ FIXE XTEND CONNECT™ AVEC  
ADAPTATEUR PYRAMIDE FEMELLE









**XCO-FXUPYR150**  
UNITÉ FIXE XTEND CONNECT™ AVEC  
ADAPTATEUR PYRAMIDE MÂLE





*Nouveau*









## • ANCRÉS À COULER

PHOTO (NON CONTRACTUELLE)	RÉFÉRENCE ARTICLE	DÉSIGNATION	POIDS	HAUTEUR	POIDS MAX PATIENT
	N10A5-S	Ancre à couler 3 branches avec pyramide mâle INOX (poids max 150 kgs)	118g	12mm	150KG
	N10A1-S	Ancre à couler à 3 branches Longues INOX avec Pyr. mâle Rotative INOX	170g	13mm	125KG
	N10A2-S	Ancre à couler à 3 branches Longues INOX avec Pyr. Femelle Rotative INOX	186g	21mm	125KG
	N10A2-TS	Ancre à couler INOX à 3 branches Longues avec Pyr. Femelle Rotative TITANE	159g	21mm	100KG
	N10A3-A	Ancre à couler ALU à 4 branches courtes avec Pyramide Mâle	57g	14mm	100KG
	N10A3-S	Ancre à couler INOX à 4 branches courtes avec Pyramide Mâle	100g	14mm	100KG
	N10A3-T	Ancre à couler TITANE à 4 branches courtes avec Pyramide Mâle	69g	14mm	175KG







## • ADAPTATEURS DE TRANSLATION

PHOTO (NON CONTRACTUELLE)	RÉFÉRENCE ARTICLE	DÉSIGNATION	POIDS	HAUTEUR	POIDS MAX PATIENT
	N10A42-A	Adaptateur ALU réglable en translation, Pyr. Femelle/Adap. Tube de ø 30mm	150g	39mm	75KG
	N10A42-T	Adaptateur TITANE réglable en translation, Pyr. Femelle/Adap. Tube de ø 30mm	185g	35mm	175KG

## • ADAPTATEURS DE TUBE











PHOTO (NON CONTRACTUELLE)	RÉFÉRENCE ARTICLE	DÉSIGNATION	POIDS	HAUTEUR	POIDS MAX PATIENT
	N11A11-A	Adaptateur de tube de ø 30mm en ALUMINIUM	77g	14mm	100KG
	N11A11-S	Adaptateur de tube de ø 30mm en ACIER	120g	14mm	125KG
	N11A11-T	Adaptateur de tube de ø 30mm en TITANE	82g	14mm	175KG
	N15A2-A200	Tube de ø 30mm avec adaptateur scellé en ALUMINIUM (tube de 200 mm de long)	175g	Min 78mm- Max 214mm	100KG
	N15A2-A400	Tube de ø 30mm avec adaptateur scellé en ALUMINIUM (tube de 400 mm de long)	290g	Min 78mm- Max 414mm	100KG
	N15A3-S200	Tube de ø 30mm avec adaptateur scellé en INOX (tube de 200 mm de long)	245g	Min 78mm- Max 214mm	125KG
	N15A3-S400	Tube de ø 30mm avec adaptateur scellé en INOX (tube de 200 mm de long)	360g	Min 78mm- Max 414mm	125KG

## • VEROUS





PHOTO (NON CONTRACTUELLE)	RÉFÉRENCE ARTICLE	DÉSIGNATION	POIDS	HAUTEUR	POIDS MAX PATIENT
	N30S1	Verrou Rond Série 300 à engrenage	77g	30mm	100KG
	N30S2	Verrou Rond Série 300 à Clic	82g	30mm	100KG
	N30S3	Verrou Rond Série 300 à tige lisse	80g	30mm	100KG
	N20S1	Verrou série 200 externe carré à engrenage	198g	30mm	125KG
	N20S2	Verrou série 200 externe carré à clic	172g	30mm	125KG
	N20S3	Verrou série 200 externe carré à tige lisse	178g	30mm	125KG







## • DOUBLES ADAPTATEURS ALUMINIUM

PHOTO (NON CONTRACTUELLE)	RÉFÉRENCE ARTICLE	DÉSIGNATION	POIDS	HAUTEUR	POIDS MAX PATIENT
	N10A50-A32	Double adaptateur ALUMINIUM de 32mm de Hauteur	76g	32mm	100KG
	N10A50-A36	Double adaptateur ALUMINIUM de 36mm de Hauteur	80g	36mm	100KG
	N10A50-A40	Double adaptateur ALUMINIUM de 40mm de Hauteur	84g	40mm	100KG
	N10A50-A45	Double adaptateur ALUMINIUM de 45mm de Hauteur	90g	45mm	100KG
	N10A50-A50	Double adaptateur ALUMINIUM de 50mm de Hauteur	95g	50mm	100KG
	N10A50-A55	Double adaptateur ALUMINIUM de 55mm de Hauteur	99g	55mm	100KG
	N10A50-A60	Double adaptateur ALUMINIUM de 60mm de Hauteur	104g	60mm	100KG
	N10A50-A65	Double adaptateur ALUMINIUM de 65mm de Hauteur	108g	65mm	100KG
	N10A50-A70	Double adaptateur ALUMINIUM de 70mm de Hauteur	112g	70mm	100KG
	N10A50-A75	Double adaptateur ALUMINIUM de 75mm de Hauteur	117g	75mm	100KG

## • DOUBLES ADAPTATEURS INOX

PHOTO (NON CONTRACTUELLE)	RÉFÉRENCE ARTICLE	DÉSIGNATION	POIDS	HAUTEUR	POIDS MAX PATIENT
	N10A50-S32	Double adaptateur INOX de 32mm de Hauteur	131g	32mm	150KG
	N10A50-S45	Double adaptateur INOX de 45mm de Hauteur	160g	45mm	150KG
	N10A50-S60	Double adaptateur INOX de 60mm de Hauteur	188g	60mm	150KG
	N10A50-S75	Double adaptateur INOX de 75mm de Hauteur	214g	75mm	150KG

## • DOUBLES ADAPTATEURS TITANE

PHOTO (NON CONTRACTUELLE)	RÉFÉRENCE ARTICLE	DÉSIGNATION	POIDS	HAUTEUR	POIDS MAX PATIENT
	N10A50-T32	Double adaptateur TITANE de 32mm de Hauteur	89g	32mm	125KG
	N10A50-T45	Double adaptateur TITANE de 45mm de Hauteur	104g	45mm	125KG
	N10A50-T60	Double adaptateur TITANE de 60mm de Hauteur	120g	60mm	125KG
	N10A50-T75	Double adaptateur TITANE de 75mm de Hauteur	135g	75mm	125KG

## • ADAPTATEURS

PHOTO (NON CONTRACTUELLE)	RÉFÉRENCE ARTICLE	DÉSIGNATION	POIDS	HAUTEUR	POIDS MAX PATIENT
	N15A5-A100	Adaptateur ALU à 4 vis de réglage avec Tube (ø 30mm) de longueur 100mm (poids max 150 kgs)	130g	Min 57mm- Max 100mm	100KG
	N15A5-S100	Adaptateur INOX à 4 vis de réglage avec Tube (ø 30mm) de longueur 100mm (poids max 150 kgs)	240g	Min 57mm- Max 100mm	150KG
	N15A5-T100	Adaptateur TITANE à 4 vis de réglage avec Tube (ø 30mm) de longueur 100mm	145g	Min 57mm- Max 100mm	125KG
	N11A13-A	Adaptateur en Aluminium pour emboîture rotatif	70g	46mm	100KG
	N11A13-S	Adaptateur en INOX pour emboîture rotatif (poids max 150 kgs)	120g	46mm	150kg
	N11A13-T	Adaptateur en Titane pour emboîture rotatif	77g	46mm	125KG

# UN PLUS EN MATIÈRE DE QUALITÉ DE VIE ET DE JOIE DE VIVRE

Se doucher, nager, se baigner - des gestes quotidiens qui représentent souvent un défi pour les personnes amputées. Qu'il s'agisse du risque de chute sur des sols humides et glissants ou des exigences techniques auxquelles doit répondre une prothèse pour les zones humides. Streifeneder ortho.production a développé une gamme complète de composants étanches avec lesquels il est possible de fabriquer une prothèse de haute qualité pour le membre inférieure. De l'emboîture au pied, chaque composant est adapté à l'eau douce, salée ou même chlorée et est fabriqué dans une excellente qualité qui garantit à l'utilisateur la meilleure sécurité possible dans ces zones. Les différentes pièces structurelles sont conçues de telle sorte que l'eau entre et sort de la prothèse sans aucun problème.

Cela signifie qu'il n'y a pas de poids supplémentaire dû à l'eau résiduelle dans la prothèse, ni de flottabilité désagréable. Découvrez les nouvelles possibilités avec vos patients pour plus de flexibilité et de joie de vivre !

## LES PARTICULARITÉS EN DÉTAIL



### MOBILITÉ ET SÉCURITÉ GRÂCE AUX DRAINS D'EAU

Des canaux de drainage spéciaux évacuent efficacement les liquides et empêchent la flottabilité et le changement de poids - la prothèse reste ainsi légère et mobile, qu'elle soit dans ou hors de l'eau.



### FIABILITÉ ABSOLUE AVEC LE TITANE

Les pièces structurelles robustes en titane offrent une résistance et une durabilité élevées tout en restant extrêmement légères.



### ET ÉVIDEMMENT L'ACIER INOXYDABLE

Ni le chlore ni l'eau salée ne peuvent endommager les matériaux utilisés. \* La résistance à la corrosion des composants a été testée de manière approfondie pendant le développement.



### DISQUE DE LAMINAGE, ROND - ALUMINIUM -

- Avec gabarit de coulage N22A13 pour le scellement
- Non rotatif
- Pour le coulage, veuillez utiliser les vis de coulage N22A6/M6x14
- Avec 4 vis à tête fraisée N22A5/M6x14 (galvanisées) pour le montage de l'adaptateur d'emboîture.

Matériaux	Diammètre/ Poids	Hauteur de montage	Poids maximum	Ref.
 Aluminium	Ø 64 mm/ 45 g	9 mm	150 kg	N16A3

### ANCRE À COULER - ACIER INOXYDABLE -



- Avec filetage interne M36
- À combiner avec l'adaptateur de rotation N10A22, N10A23
- Pour la stratification direct dans l'emboîture fémorale
- Réglage progressif de la rotation
- Avec vis à tête cylindrique N22A2/5x30

Matériaux	Poids	Hauteur de montage	Poids maximum	Ref.
 Acier inoxydable	107 g	8 mm	125 kg	N10A21/S



Veuillez commander séparément la protection de plastification N2249

### ANCRE À COULER 4 BRANCHES COURTES AVEC PYRAMIDE MÂLE



- Avec pyramide
- Pour la stratification directe pour les prothèses tibiales
- Avec large rainure
- Avec trou de réglage Ø 8.5 mm
- Avec gabarit de stratification N22A8

Matériaux	Poids	Hauteur de montage	Poids maximum	Ref.
 Titane	69 g	14 mm	175 kg	N10A3/T

### ADAPTATEUR DE D'EMBOÎTURE AVEC PYRAMIDE MÂLE



- Avec noyau de réglage
- Avec trou de réglage Ø 8,5 mm
- Pour la connexion de différentes pièces modulaires ou d'embases



Matériaux	Poids	Hauteur de montage	Poids maximum	Ref.
Titanium	50 g	8 mm	175 kg	N10A90/T



### ADAPTATEUR D'EMBOÎTURE AVEC PYRAMIDE FEMELLE RÉGLABLE EN ROTATION

- Avec support de noyau de réglage
- Avec 4 vis de réglage N22A4/8x12 et 2 vis de réglage N22A4/8x16
- Pour la connexion de différentes pièces modulaires ou d'embouts de prise
- Réglage rotatif supplémentaire



Matériaux	Poids	Hauteur de montage	Poids maximum	Ref.
Titanium	76 g	18 mm	175 kg	N10A95/T

### ADAPTATEUR ROTATIF AVEC 4 VIS DE RÉGLAGE



- Avec 4 vis de réglage N22A4/8x12 et 2 vis de réglage N22A4/8x16
- Avec filetage extérieur M36
- Pour combinaison avec filetage intérieur M36



Matériaux	Poids	Hauteur de montage	Poids maximum	Ref.
Titanium	53 g	13 mm	175 kg	N10A22/T



### ADAPTATEUR ROTATIF AVEC PYRAMIDE MÂLE

- Avec noyau d'ajustement
- Avec filetage extérieur M36
- Avec trou de réglage Ø 8.5 mm
- Pour combinaison avec filetage interne M36



Matériaux	Poids	Hauteur de montage	Poids maximum	Ref.
Titanium	38 g	5 mm	175 kg	N10A23/T

### ADAPTATEUR DE TUBE SCELLÉ À 4 VIS, Ø 30 MM



- Avec tube en métal léger Ø 30 x 2,5 mm
- Avec support de noyau de réglage
- Avec 4 vis de réglage N22A4/8x12 et 2 vis de réglage N22A4/8x16



Matériaux	Poids	Hauteur de montage	Poids maximum	Ref.
Titanium	89 g	32 mm	125 kg	N10A50/T32
Titanium	104 g	45 mm	125 kg	N10A50/T45
Titanium	120 g	60 mm	125 kg	N10A50/T60
Titanium	135 g	75 mm	125 kg	N10A50/T75

### ADAPTATEUR DE TUBE, Ø 30 MM



- Hauteur totale : 47 mm
- Pour les tubes de Ø 30 mm
- Avec support de noyau de réglage
- Avec 4 vis de réglage N22A4/8x12 et 2 vis de réglage N22A4/8x16





Matériaux	Poids	Hauteur de montage	Poids maximum	Ref.
Titanium	82 g	134 mm	175 kg	N11A17/T



### ADAPTATEUR DE TUBE SCELLÉ À 4 VIS, Ø 30 MM

- Avec tube en métal léger Ø 30 x 2,5 mm
- Avec support de noyau de réglage
- Avec 4 vis de réglage N22A4/8x12 et 2 vis de réglage N22A4/8x16

	Matériaux	Poids	Hauteur de montage	Poids maximum	Ref.
	Aluminium/ Titanium	200 g	min. 78 mm max. 214 mm	175 kg*	N15A4/T225
	Aluminium/ Titanium	315 g	min. 78 mm max. 414 mm	175 kg*	N15A4/T445

\* Uniquement jusqu'à la classe de mobilité 1 - 3, 150 kg pour toutes les classes de mobilité



### ADAPTATEUR DE PIED SACH

- Complet avec raccord à vis

	Poids	Fil	Hauteur de montage	Poids maximum	Ref.
	110 g	M10	9 mm	175 kg	N16A6/M10

## PIED DE BAIN SACH



- Poids corporel maximal : 100 kg
- Classe de mobilité (Walky) : 1 à 2
- Hauteur du talon : 10 mm ± 2 mm
- Convient aux prothèses de bain/de natation
- Pied en PUR avec revêtement imperméable sur la surface en bois
- Noyau en bois d'aulne avec douille
- Cale de talon moulée sous pression
- Le talon est plat-convexe

 Taille/ Poids	Coté	Fil	Hauteur	Ref.
 22 cm / 310 g	Gauche	M10	70 mm	FFAH-22L
 22 cm / 310 g	Droite	M10	70 mm	FFAH-22R
 23 cm / 370 g	Gauche	M10	70 mm	FFAH-23L
 23 cm / 370 g	Droite	M10	70 mm	FFAH-23R
 24 cm / 420 g	Gauche	M10	70 mm	FFAH-24L
 24 cm / 420 g	Droite	M10	70 mm	FFAH-24R
 25 cm / 450 g	Gauche	M10	75 mm	FFAH-25L
 25 cm / 450 g	Droite	M10	75 mm	FFAH-25R
 26 cm / 500 g	Gauche	M10	75 mm	FFAH-26L
 26 cm / 500 g	Droite	M10	75 mm	FFAH-26R
 27 cm / 540 g	Gauche	M10	75 mm	FFAH-27L
 27 cm / 540 g	Droite	M10	75 mm	FFAH-27R
 28 cm / 620 g	Gauche	M10	80 mm	FFAH-28L
 28 cm / 620 g	Droite	M10	80 mm	FFAH-28R
 29 cm / 650 g	Gauche	M10	85 mm	FFAH-29L
 29 cm / 650 g	Droite	M10	85 mm	FFAH-29R



## FOCUS SUR LE GENOU KINEGEN.WAVE N3A900

Outre le pied, l'élément central d'une prothèse de bain complète est le genou. Le KINEGEN.wave 3A900 peut être parfaitement combiné avec tous les autres composants étanches et offre un haut degré de sécurité grâce à sa conception polycentrique.

La connexion proximale intégrée réduit les sources potentielles de danger et complète le design intelligent mais simple du genou. Le KINEGEN.wave est robuste, il est l'appareillage intermédiaire ou initial optimal. Il peut être utilisé pour les patients ayant un poids corporel allant jusqu'à 125 kg dans les classes de mobilité 1 et 2.





Déverrouillable en permanence

Frottement de l'essieu réglable pour le contrôle de la phase d'oscillation

Aide à l'extension intégrée et réglable

Le KINEGEN.wave est disponible en deux versions.  
Les connexions proximales suivantes sont disponibles :



Avec Pyramide Male  
(N3A900)



Filetage en M36  
(N3A900-1)



## N3A900 KINEGEN.WAVE GENOU POLYCENTRIQUE AVEC VERROU



- Avec verrouillage pour une stabilité maximale en phase d'appui
- Verrou désactivable pour les utilisateurs mobiles
- Réglage continu de la résistance à l'extension et à la flexion pour une démarche naturelle de la démarche
- Assistance à l'extension grâce à un ressort intégré
- Sécurité mécanique de la phase d'appui grâce aux 4 biellettes
- Raccourcissement du segment jambier dans la phase d'élan grâce à la construction polycentrique de l'articulation du genou
- Étanche

### DONNÉES TECHNIQUES

- Poids corporel max. : 125 kg
- Classe de mobilité (Walky) : 1 à 2
- Connexion proximale : Pyramide mâle
- Connexion distale : collier de serrage Ø 30 mm
- Angle de flexion du genou : 145 °
- Hauteur totale : 165 mm
- Hauteur effective : 108 mm
- Hauteur effective proximale : 25 mm
- Hauteur distale effective : 83 mm



Matériaux	Poids	Ref
Aluminium /Acier Inoxydable	715 g	N3A900



## N3A900/1 KINEGEN.WAVE GENOU POLYCENTRIQUE AVEC VERROU



- Avec verrouillage pour une stabilité maximale en phase d'appui
- Verrou désactivable pour les utilisateurs mobiles
- Réglage continu de la résistance à l'extension et à la flexion pour une démarche naturelle de la démarche
- Assistance à l'extension grâce à un ressort intégré
- Sécurité mécanique de la phase d'appui grâce aux 4 biellettes
- Raccourcissement du segment jambier dans la phase d'élan grâce à la construction polycentrique de l'articulation du genou
- Étanche
- Pour la désarticulation du genou

### DONNÉES TECHNIQUES

- Poids corporel max. : 125 kg
- Classe de mobilité (Walky) : 1 à 2
- Connexion proximale : Filetage M36
- Connexion distale : collier de serrage Ø 30 mm
- Angle de flexion du genou : 145°.
- Hauteur totale : 157 mm
- Hauteur effective : 99 mm
- Hauteur effective proximale : 16 mm
- Hauteur effective distale : 83 mm

Matériaux	Poids	Ref
 Aluminium /Acier Inoxydable	700 g	N3A900/1



Veuillez commander l'ancre à couler 3 branches N10A21 séparément

## KINEGEN STREAM™ TITANE



### GENOU HYDRAULIQUE TITANE À 4 BIELLETTES

Pour les patients très actifs, l'articulation polycentrique du genou **Kinegen Stream™** a fait ses preuves. **La configuration des axes permet un maximum de dynamique, tandis qu'une unité hydraulique hautes performances avec des options de réglage précises permet une personnalisation optimale et individuelle de l'articulation.**

Le **Kinegen Stream™** comporte un mode de fonctionnement libre, qui permet au patient de limiter au maximum la résistance de l'articulation, qui peut être commutée en mode cyclisme, facilement et rapidement, au moyen d'un bouton-poussoir latéral spécialement conçu à cet effet. Avec le bouton poussoir du côté opposé, l'utilisateur peut repasser en mode marche.

**Le contrôle de phase pendulaire est régulé par un amortisseur hydraulique efficace. Grâce à la nouvelle construction hydraulique, l'amortisseur peut être réglé très confortablement de l'avant, depuis une position assise.**

#### CARACTÉRISTIQUES

- Genou à 4 Biellettes Hydraulique
- Matériaux : Titane
- Poids du patient : 150 kg max
- Type de Connexion : Pyramide
- Flexion maximum : 136°
- Poids du genou : 1110 g
- Garantie : 24 mois / 60 Jours d'essai patient

#### AVANTAGES

- Genou à 4 Biellettes Hydraulique Titane
- Double Chambre Hydraulique avec réglage infini de la flexion et de l'extension
- Pyramide Titane proximale réglable en translation (10 mm de réglage Antéro-Postérieur)
- Assistance à l'extension Pneumatique intégrée
- Passage en mode Libre (cyclisme) par simple bouton rotatif
- Flexion jusqu'à 136°
- Extrême fluidité de mouvement grâce aux roulements à aiguilles
- Grand confort à la marche grâce à la régulation hydraulique de l'absorption de l'impact terminal
- Pour amputé fémoral de niveaux d'activité moyen à Sportif

#### RÉFÉRENCE GENOU KINEGEN STREAM TITANE

##### RÉFÉRENCE

KINEGEN STREAM TITANE

N3A2000/T





## KINEGEN AIR CARBONE™



### GENOU PNEUMATIQUE AVEC FREIN STABILISATEUR À AXE SIMPLE

Le Principal atout du **Kinegen Air Carbone™** est son réglage pneumatique différencié de l'impact terminal. **Ce réglage précis et contrôlé permet d'obtenir à toute cadence de marche un confort inégalé grâce à l'amortissement pneumatique évitant tout impact lors de l'extension totale du genou.** De ce fait le patient lors des différentes phases de la marche ne sera pas exposé à de forts impacts non nécessaires, lui permettant ainsi d'avoir une marche fluide et confortable avec une dépense énergétique plus faible.

#### CARACTÉRISTIQUES

- **Genou à axe simple**
- **Matériaux :** Carbone
- **Poids du patient :** 125 kg max
- **Type de Connexion :** Pyramide
- **Flexion maximum :** 145°
- **Poids du genou :** 878 g
- **Hauteur (centre du genou - bord supérieur) :** 41 mm
- **Hauteur Totale :** 249 mm
- **Hauteur Utile :** 152 mm
- **Garantie :** 3 ans

#### AVANTAGES

- **Pour amputé fémoral de tous niveaux d'activité**
- **Excellente Stabilité à la phase d'appui**
- **Phase de contrôle d'oscillation pneumatique**
- **Approprié aussi pour les désarticulations de hanche**
- **Axe Simple**
- **Avec Frein Stabilisateur en Titane**
- **Assistance Pneumatique de la phase pendulaire réglable (-F+ & -E+)**
- **Exclusif Frein Pneumatique réglable régulant l'impact terminal (-D+)**
- **Réglage Simple de chaque fonction du genou (Flexion / Extension / Impact Terminal par vis différenciées)**

### RÉFÉRENCE GENOU KINEGEN AIR CARBONE

#### RÉFÉRENCE

KINEGEN AIR CARBONE

**N3A1000/CARB**



## ATK HYDRAPRO



Genou polycentrique avec stabilisation obtenue par géométrie du système articulaire, avec régulation hydraulique de la phase pendulaire en alliage léger renforcé avec dispositif de stabilisation par verrouillage actif et d'amortissement par flexion partielle à l'attaque du pas - P < 125 kg

- **Assistance hydraulique** unique: Le contrôleur hydraulique à cadence variable (en instance de brevet) facilite la marche à plusieurs vitesses sur tous les terrains.
- **Robuste & Durable**: La conception composite avancée de l'ATK Hydra Pro permet la gestion d'un poids jusqu'à **150 kg**, il est assorti d'une garantie de **24 mois**.
- **Résistant à la Corrosion**: L'ATK Hydra Pro peut être utilisé sous la douche, à la piscine, à la plage et pour d'autres activités aquatiques.
- **Stable et Efficace** : La technologie brevetée Auto Lock favorise la confiance en soi et une marche harmonieuse qui se traduit par une foulée plus naturelle et plus économe en énergie.

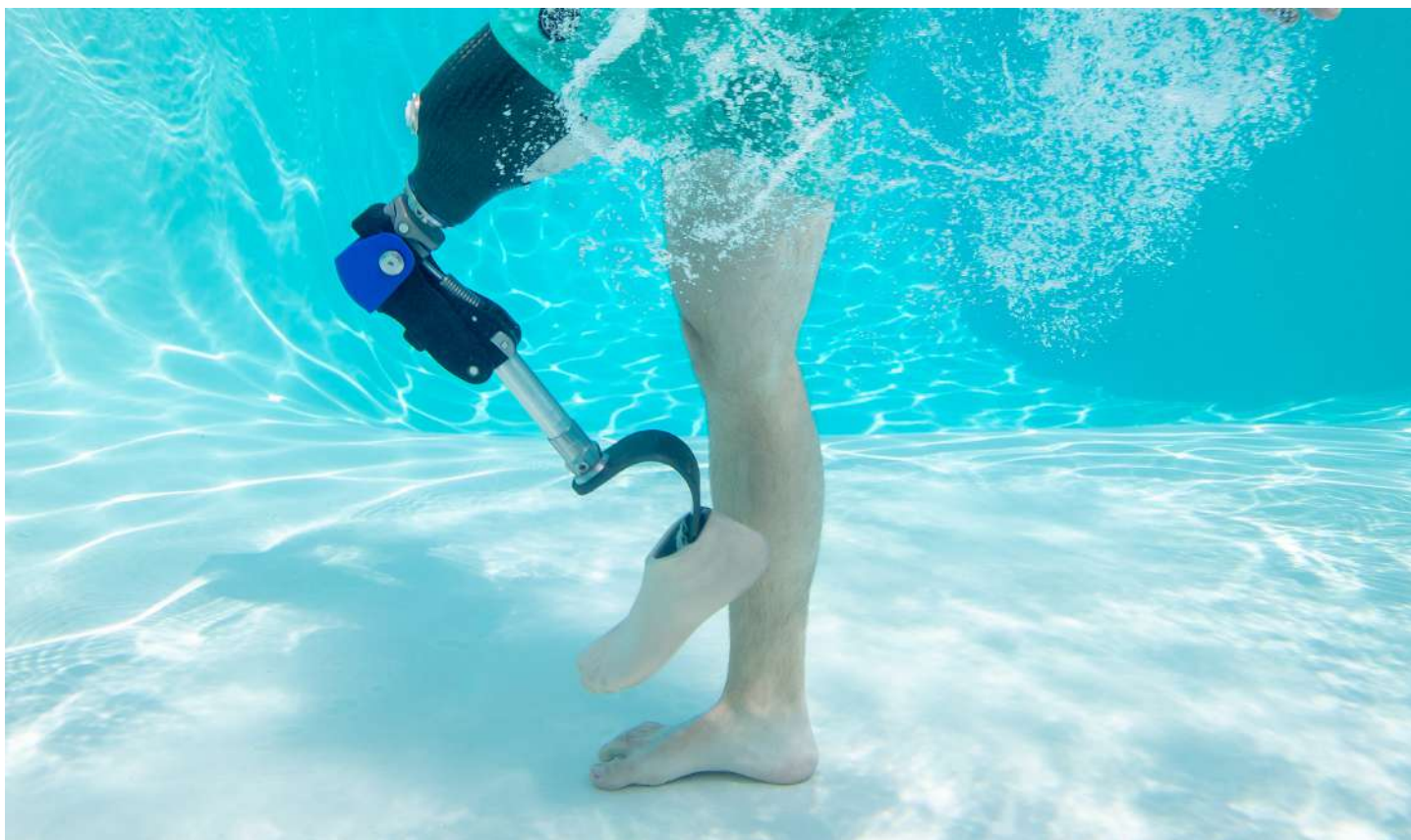

### GENOUX LIVRÉ COMME SUIT

- Dispositif ATK HydraPro
- Cache de protection du dispositif ATK HydraPro
- Manuel d'utilisation
- Carte de référence rapide
- Guide de l'utilisateur : ATK HydraPro
- Ressorts d'assistance à l'assistance
  - rigidité moyenne (préinstallé)
  - une forte rigidité
  - faible rigidité
- Amortisseurs de flexion de la posture postérieure :
  - moyen (préinstallé)
  - solide
  - léger

### CONCEPTION

- ATK-HSF02 : Étanchéité et résistance à la corrosion en eau douce et en eau salée (par exemple, douche, piscine, océan)
- Niveau d'activité : Convient aux niveau d'activité K3 et K4 (actif à sportif)

### FONCTION

- Contrôle de la phase d'immobilisation : Technologie AutoLock
- Contrôle de la phase de balancement : Résistance à la friction, ressort variables et réglables aide à l'extension

### INDICATIONS

- Transfémorale
- Niveau de mobilité K3-K4 (prothèse primaire)
- Prothèse secondaire (jambe de bain ou d'eau)

### LIMITE DE POIDS

- HYD-SF-02 ont été testés et sont conformes à la norme P8 ISO 10328:2006 de 150kg

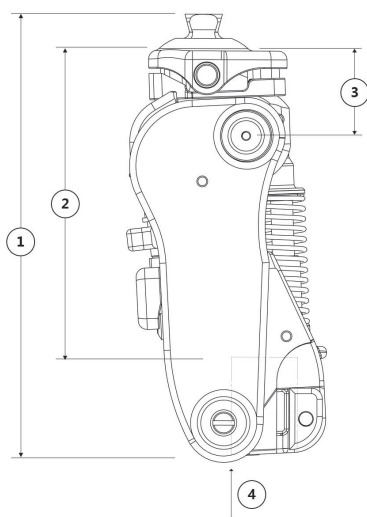

Hauteur de la construction pour l'ATK HydraPro HSF02

Produit	ATK HydraPro avec flexion
Référence	ATK-HSF02
Niveau d'aputation	Transfémoral
Niveau d'activité	K3-K4
Matériel	Fibres de composite avancé renforcé, acier inoxydable, titane
Poids maximum	150kg (330 lb)
Taille totale ajustée (1)	201mm
Taille effective ajustée (2)	141mm
Taille ajustée (3)	40mm
Profondeur du collier de serrage du tube (4)	45mm
Point de rattachement à la compensation du premier axe	19mm de décalage postérieur
Poids du produit	1,242g (2.74 lb)
Garde au sol	11mm
Connexion proximale	Adaptateur de pyramide
Phase de contrôle du balancement	Contrôleur hydraulique à cadence variable
Phase du contrôle de la flexion	Technologie AutoLock (breveté)
Axes	Quatres axes
Angle de flexion (moins l'emboîture)	150 Degrés
Connexion distale	30mm collier de serrage

Spécifications techniques de l'ATK HydraPro Premium HSF02



## SURE STANCE™



### LE GENOU QUI NE VOUS LAISSERA JAMAIS TOMBER

Le genou pneumatique Sure Stance™, grâce à sa conception unique de son système de freins, offre une sécurité en position verticale sur une plage comprise entre 0 et 38°. Désormais, l'utilisateur ne craint plus une chute soudaine en marchant en terrain accidenté. **La sensibilité du frein peut être ajustée en fonction des besoins de l'utilisateur.**

Le genou Sure Stance™ est doté d'un mécanisme polycyclique avec stabilisation offrant une excellente sécurité et un mouvement anatomiquement naturel. **Activé par le poids, il offre à l'utilisateur l'expérience d'une marche sûre, confortable et naturelle.** Grâce au réglage du cylindre pneumatique, l'utilisateur effectue moins d'efforts et se fatigue moins. Il en résulte, une marche plus confortable, plus naturelle et totalement fluide à différentes vitesses.



#### CARACTÉRISTIQUES

- Poids du patient : 100 kg max
- Type de Connexion : Pyramide
- Centre du genou > Milieu de la Pyramide : 47 mm
- Matériaux : Carbone/Aluminium
- Flexion maximum : 145°
- Poids du genou : 1050 g
- Ø du tube : 30 mm
- Garantie : 24 mois / 60 Jours d'essai patient

#### AVANTAGES

- 5 axes Pneumatique
- Carbone
- Frein Stabilisateur jusqu'à 38°
- Pré-Flexion à l'attaque au talon
- Ne déverrouille qu'au décollage
- Nouvelle génération permettant une résistance (Forte/Faible) comme un hydraulique
- Freinage Réglable

#### RÉFÉRENCE GENOU SURE STANCE™

RÉFÉRENCE  
SURE STANCE™

TZGK5PSS



## TGK5PSOH



### GENOU CARBONE PNEUMATIQUE À 5 AXES PROGRAMMABLES

Tout amputé recherchant une démarche naturelle sans effort particulier tout en ayant une parfaite sécurité. **Genou polycentrique** avec stabilisation obtenue par géométrie du système articulaire, avec régulation pneumatique de la phase pendulaire en composite carbone avec **dispositif de stabilisation et d'amortissement** par flexion partielle à l'attaque du pas.

#### CARACTÉRISTIQUES

- **Poids du patient :** 125 kg max
- **Type de Connexion :** Vis centrale ou 4 vis (entraxe de 36 mm)
- **Centre du genou > Plateau du genou :** 23 mm
- **Hauteur :** 235 mm
- **Matériaux :** Carbone/Titane
- **Flexion maximum :** 138°
- **Poids du genou :** 960 g
- **Ø du tube :** 30 mm
- **Garantie :** 2 ans

#### AVANTAGES

- 5 axes Pneumatique
- Carbone et Titane
- Cadence variable automatique réglée par piston pneumatique
- Extrême souplesse et précision de la régulation pneumatique
- Programmation du centre instantané de rotation du genou afin de correspondre intimement à la morphologie du patient
- Dispositifs de stabilisation et d'amortissement réglables par flexion partielle à l'attaque du pas
- Extrême fiabilité et longévité
- Axes montés sur roulement à billes étanches

#### CONNEXIONS CONSEILLÉES

- **Fixation au genou par 4 vis :**
- N10A91/T3 : Pyramide mâle en Titane réglable en rotation par une vis de serrage latéral
- N10A91/T2 : 4 vis en Titane réglable en rotation par une vis de serrage latéral
- **Ancres à couler spécifiques (fixation par vis centrale):**
- TSCKDAL : 3 branches longues en Aluminium réglable en rotation
- TSCKDSL : 3 branches longues en Acier réglable en rotation

#### RÉFÉRENCE GENOU TGK - TGK5PSOH

#### RÉFÉRENCE

TGK5PSOH

TGK5PSOH

## TGK5050



### GENOU PNEUMATIQUE AVEC FREIN STABILISATEUR À AXE SIMPLE

La fonction de flexion du TGK5050 améliore considérablement la stabilité du genou (le RIC se déplace vers l'arrière) et l'absorption des chocs pendant la phase de chargement. Une construction graphite ultra-légère, une aide à l'extension réglable

#### CARACTÉRISTIQUES

- Genou à axe simple
- Matériaux : Carbone
- Poids du patient : 125 kg max
- Type de Connexion : Pyramide
- Flexion maximum : 155°
- Poids du genou : 925 g
- Hauteur (centre du genou - bord supérieur) : 41 mm
- Hauteur Totale : 249 mm
- Hauteur Utile : 152 mm
- Garantie : 2 ans

#### AVANTAGES

- Genou en graphite ultra-léger
- Excellente stabilité
- Pré-flexion à l'attaque au talon réglable
- Réglage du centre instantané de rotation
- La tension du ressort d'assistance à l'extension peut être réglée
- Extrême fiabilité et longévité

#### RÉFÉRENCE GENOU TGK - TGK5050

#### RÉFÉRENCE

TGK5050

TGK5050



## TKG4P00AW



### GENOU CARBONE PNEUMATIQUE À 4 BIELLETTES

Tout amputé recherchant la stabilité d'un genou à 4 biellettes et le **confort inégalé de l'assistance pneumatique des genoux Teh-Lin**. GENOU POLYCENTRIQUE avec stabilisation obtenue par géométrie du système articulaire, avec régulation pneumatique de la phase pendulaire en composite carbone avec dispositif de stabilisation et d'amortissement par flexion partielle à l'amorce de la marche.

#### CARACTÉRISTIQUES

- Genou à 4 biellettes
- Matériaux : Carbone
- Poids du patient : 125 kg max
- Type de Connexion : Vis centrale ou 4 vis (entraxe de 36 mm)
- Poids du genou : 933 g
- Centre du genou  
> Plateau du genou : 23 mm
- Flexion maximum : 135°
- Hauteur Totale : 260 mm
- Garantie : 2 ans

#### AVANTAGES

- Pour amputé fémoral de tous niveaux d'activité
- Excellente Stabilité
- Cadence variable automatique réglée par piston pneumatique
- Extrême souplesse et précision de la régulation pneumatique
- Extrême fiabilité et longévité
- Axes montés sur roulements à billes étanches
- Fabrication en composite carbone
- Possibilité d'esthétique en 2 parties spécialement conçue pour éviter toute interférence avec la régulation pneumatique
- Excellente flexion pour plus de confort

#### RÉFÉRENCE GENOU TKG4P00AW

#### RÉFÉRENCE

GENOU TEH LIN PNEUMATIQUE

TKG4P00AW

#### CONNEXIONS CONSEILLÉES

- Fixation au genou par 4 vis :
- N10A91/T3 : Pyramide mâle en Titane réglable en rotation par une vis de serrage latéral
- N10A91/T2 : 4 vis en Titane réglable en rotation par une vis de serrage latéral
- Ancres à couler spécifiques (fixation par vis centrale):
- TSCCKDAL : 3 branches longues en Aluminium réglable en rotation
- TSCCKDSL : 3 branches longues en Acier réglable en rotation

## TGK4POOP



### GENOU CARBONE PNEUMATIQUE À 4 BIELLETTES

Tout amputé recherchant la stabilité d'un genou à 4 biellettes et le **confort inégalé de l'assistance pneumatique des genoux Teh-Lin**. GENOU POLYCENTRIQUE avec stabilisation obtenue par géométrie du système articulaire, avec régulation pneumatique de la phase pendulaire en composite carbone avec dispositif de stabilisation et d'amortissement par flexion partielle à l'attaque du pas.

#### CARACTÉRISTIQUES

- Genou à 4 biellettes
- Matériaux : Carbone
- Poids du patient : 80 kg max
- Type de Connexion : Vis centrale ou 4 vis (entraxe de 36 mm)
- Poids du genou : 772 g
- Centre du genou  
> Plateau du genou : 23 mm
- Flexion maximum : 142°
- Hauteur Totale : 210 mm
- Garantie : 2 ans

#### AVANTAGES

- Genou ultra léger
- Excellente stabilité
- Cadence variable automatique réglée par piston pneumatique
- Extrême souplesse et précision de la régulation pneumatique
- Extrême fiabilité et longévité
- Axes montés sur roulements à billes étanches
- Fabrication en composite carbone
- Possibilité d'esthétique en 2 parties spécialement conçue pour éviter toute interférence avec la régulation pneumatique
- Excellente flexion pour plus de confort

#### RÉFÉRENCE GENOU TGK4POOP

#### RÉFÉRENCE

GENOU TEH LIN PNEUMATIQUE

TGK4POOP

#### CONNEXIONS CONSEILLÉES

- Fixation au genou par 4 vis :
- N10A91/T3 : Pyramide mâle en Titane réglable en rotation par une vis de serrage latéral
- N10A91/T2 : 4 vis en Titane réglable en rotation par une vis de serrage latéral
- Ancres à couler spécifiques (fixation par vis centrale):
- TSCKDAL : 3 branches longues en Aluminium réglable en rotation
- TSCKDSL : 3 branches longues en Acier réglable en rotation



## TGK4001



### GENOU CARBONE À VEROUS / 4 BIELLETTES

Outre toutes les fonctionnalités des **TGK-4000**, ce **TGK-4001** possède un verrou manuel avec commutateur adaptable. Lorsque l'équipe de réadaptation ne peut prédire si un patient apprendra la phase d'oscillation, le verrouillage manuel offre l'option d'un genou verrouillé. En cas de maîtrise de la phase de swing, la serrure peut rester ouverte, offrant ainsi la stabilité d'un genou à quatre barres. Ce composant s'avère également idéal pour les patients actifs qui souhaitent avoir un verrou manuel pour des activités spéciales.

#### CARACTÉRISTIQUES

- Genou à 4 biellettes
- Matériaux : Carbone
- Poids du patient : 100 kg max
- Type de Connexion : Vis centrale ou 4 vis (entraxe de 36 mm)
- Poids du genou : 710 g
- Centre du genou > Plateau du genou : 9 mm
- Flexion maximum : 110°
- Hauteur Totale : 180 mm
- Garantie : 2 ans

#### AVANTAGES

- Genou en graphite ultra léger
- Verrou facultatif total à commande par câble
- Excellente stabilité
- Possibilité de rattrapage de jeux sur le système de verrouillage
- Possibilité de bloquer le verrou en position haute
- Axes montés sur roulements à billes étanches
- Extrême fiabilité et longévité
- Assistanes d'extension réglables pour le contrôle de phase d'oscillation
- Réglage de la vitesse du rappel par le ressort de rappel à l'extension
- Réglage de la souplesse par les freins d'axes ajustables
- Pour tout amputé recherchant un genou léger, une démarche naturelle et sûre avec la possibilité de verrouiller le genou pour des situations spécifiques
- Possibilité d'esthétique en 2 parties spécialement conçue pour éviter toute interférence avec la flexion du genou

#### RÉFÉRENCE GENOU TGK4001

#### RÉFÉRENCE

GENOU TEH LIN MÉCANIQUE À VERROUILLAGE MANUEL

TGK4001



## TGK4002



### GENOU CARBONE MÉCANIQUE À VERROU FACULTATIF (30°)

Outre toutes les fonctions et les avantages des genoux Teh Lin **TGK-4000**, ce **TGK-4002** en possède un verrou manuel facultatif à 30 ° et son commutateur adaptable. Il est spécialement conçu pour les personnes amputées AK gériatriques et incapables de plier le genou à plus de 30 ° en phase pendulaire. Le verrouillage manuel offre l'option d'un genou bloqué donnant ainsi la stabilité d'un genou à quatre biellettes. Ce composant s'avère également idéal pour les patients actifs souhaitant un verrouillage manuel à 30 ° pour des activités spéciales.

#### CARACTÉRISTIQUES

- **Genou à 4 biellettes**
- **Matériaux** : Carbone
- **Poids du patient** : 100 kg max
- **Centre du genou**  
> **Plateau du genou** : 19 mm
- **Poids du genou** : 680 g
- **Type de Connexion** : Vis centrale ou 4 vis (entraxe de 36 mm)
- **Flexion maximum** : 110°
- **Hauteur Totale** : 180 mm
- **Garantie** : 2 ans

#### AVANTAGES

- Genou ultra léger
- Excellente stabilité
- Verrou facultatif limiteur de flexion à 30° à commande par câble
- Possibilité de rattrapage de jeux sur le système de verrouillage
- Possibilité de bloquer le verrou en position haute.
- Extrême fiabilité et longévité
- Axes montés sur roulements à billes étanches
- Réglage de la vitesse du rappel par le ressort de rappel à l'extension.
- Réglage de la souplesse par les freins d'axes ajustables
- Possibilité d'esthétique en 2 parties spécialement conçue pour éviter toute interférence avec la flexion du genou

#### RÉFÉRENCE GENOU TGK4002

#### RÉFÉRENCE

GENOU TEH LIN MÉCANIQUE À VERROU FACULTATIF

**TGK4002**

#### CONNEXIONS CONSEILLÉES

- **Fixation au genou par 4 vis** :
- N10A91/T3 : Pyramide mâle en Titane réglable en rotation par une vis de serrage latéral
- N10A91/T2 : 4 vis en Titane réglable en rotation par une vis de serrage latéral
- **Ancres à couler spécifiques (fixation par vis centrale)**:
- TSCKDAL : 3 branches longues en Aluminium réglable en rotation
- TSCKDSL : 3 branches longues en Acier réglable en rotation

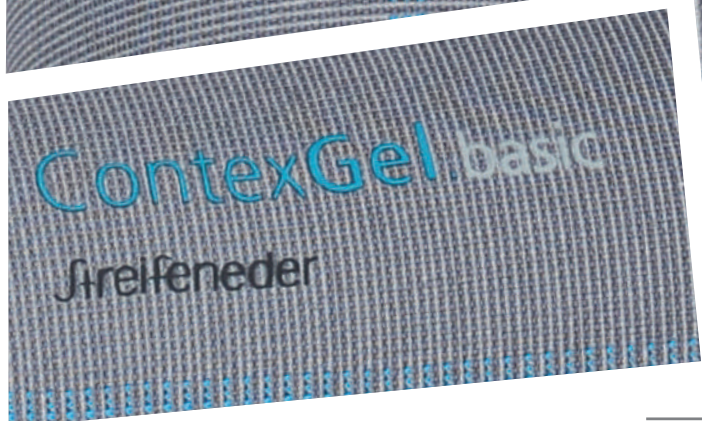

## M A N C H O N S COPOLYMÈRE

### MANCHONS

#### **CONTEXGEL.BASIC**

ContexGel-Liner, 3 mm, uniforme, en ContexGel souple.

#### **CONTEXGEL.BASIC**

ContexGel-Liner, épaisseur de la paroi antérieure 3 mm, épaisseur de la paroi postérieure 3 mm, en ContexGel souple.

#### **CONTEXGEL.SOFT**

ContexGel-Liner, épaisseur de la paroi antérieure 6 mm, épaisseur de la paroi postérieure 3 mm, en ContexGel souple.

#### **CONTEXGEL.SOFT**

ContexGel-Liner, épaisseur de la paroi antérieure 6 mm, épaisseur de la paroi postérieure 3 mm, en ContexGel souple avec matrice extérieure.

#### **CONTEXGEL.SOFT+**

ContexGel-Liner, épaisseur de la paroi antérieure 9 mm, épaisseur de la paroi postérieure 3 mm, en ContexGel souple.

#### **CONTEXGEL.SOFT+**

ContexGel-Liner, épaisseur de la paroi antérieure 9 mm, épaisseur de la paroi postérieure 3 mm, en ContexGel souple avec matrice extérieure.



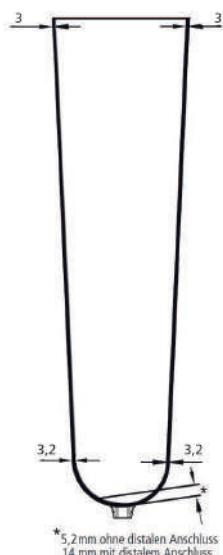

Longueur totale environ 370 mm

## CONTEXGEL.BASIC



### ContexGel-Liner, 3 mm, uniforme, en ContexGel souple.

- Niveau d'activité: 1 à 3
- Pour les soins prothétiques des amputations Tibiale et Fémorale
- Convient pour le remplacement des tissus mous au niveau de la zone résiduelle de la jambe
- Pour les moignons osseux, sensibles à la pression et difficiles à traiter

### CARACTÉRISTIQUES

- Thermoplastique moulable à 60 °C
  - **Un confort de port optimal et une bonne absorption des chocs dans toute la zone résiduelle de la jambe**
  - Revêtement textile sans couture facilitant la mise en place du manchon
  - Excellente élongation circulaire s'adaptant aux changements de volume du moignon
  - Le contrôle de la rotation distale permet le guidage de la prothèse (N20L10)
  - Disponible avec connexion distale compatible avec tous les types d'attaches distales et les systèmes de verrouillage **Streifeneder**
  - Disponible sans connexion distale pour la technologie de prise par le vide (VST)
- Matériel**
- L'épaisseur de la paroi : 3 mm de forme conique uniforme
  - **ContexGel doux avec huile hydratante, et traitement antibactérien SteriOne**
  - Env. 25 - 30 Shore 00
  - **Revêtement sans couture, résistant à l'abrasion, en polyamide/élasthanne**
  - Article N20L10 avec contrôle de rotation PUR (cupule distale)
  - **Couleur** : anthracite mélangé
  - **Garantie** : 6 mois



TAILLE	DISTALE	PROXIMALE	ATTACHE DISTALE	RÉFÉRENCES
S	16 - 23 cm	25 - 36 cm	avec	N20L10-S
M	19 - 30 cm	30 - 43 cm	avec	N20L10-M
L	24 - 34 cm	38 - 58 cm	avec	N20L10-L
XL	28 - 39 cm	41 - 63 cm	avec	N20L10-XL
XXL	32 - 44 cm	43 - 69 cm	avec	N20L10-XXL
S	16 - 23 cm	25 - 36 cm	sans	N20L20-S
M	19 - 30 cm	30 - 43 cm	sans	N20L20-M
L	24 - 34 cm	38 - 58 cm	sans	N20L20-L
XL	28 - 39 cm	41 - 63 cm	sans	N20L20-XL
XXL	32 - 44 cm	43 - 69 cm	sans	N20L20-XXL



**La bonne taille :** Mesurer la circonférence distale à environ 4 cm au-dessus de l'extrémité du moignon et sélectionner la taille du manchon dans la zone de la circonférence distale et proximale du moignon selon le tableau. Veuillez noter que les moignons transtibiaux avec les ContexGel-Liners sans connexion distale nécessitent une genouillère ContexGel (article n° N30L1).

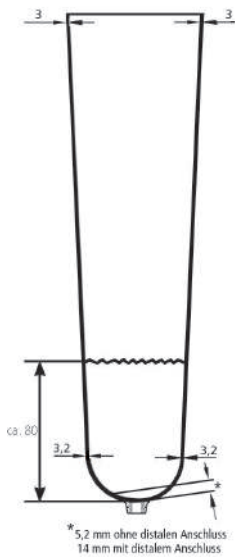

Longueur totale environ 370 mm



## CONTEXGEL.BASIC



**ContexGel-Liner, épaisseur de la paroi antérieure 3 mm, épaisseur de la paroi postérieure 3 mm, en ContexGel souple.**

- Pour les soins prothétiques des amputations Tibiales et Fémorales
- Adapté au remplacement des tissus mous au niveau résiduel de la jambe
- Pour les moignons osseux, sensibles à la pression et difficiles à traiter

### CARACTÉRISTIQUES

- Thermoplastique moulable à 60 °C
- **Un confort de port optimal et une bonne absorption des chocs dans toute la zone résiduelle de la jambe**
- Revêtement textile sans couture facilitant la mise en place du manchon
- Matrice externe distale intégrée, réduisant l'allongement distal
- Excellente élongation circulaire s'adaptant aux changements de volume de la jambe résiduelle
- Le contrôle de la rotation distale permet de guider la prothèse
- Disponible avec connexion distale compatible avec tous les types d'attaches distales et les systèmes de verrouillage **Streifeneder**
- Disponible sans connexion distale pour la technologie de prise par le vide (VST)
- Matériel**
- **Épaisseur** : 3 mm de forme conique uniforme
- **ContexGel doux avec huile hydratante, et traitement antibactérien SteriOne**
- Env. 25 - 30 Shore 00
- **Couverture tricotée d'une seule pièce, résistante à l'abrasion, en polyamide/élasthanne**
- Article N21L10 avec contrôle de rotation PUR (capuchon)
- **Couleur** : anthracite mélangé
- **Garantie** : 6 mois



TAILLE	DISTALE	PROXIMALE	ATTACHE DISTALE	RÉFÉRENCES
S	16 - 23 cm	25 - 36 cm	avec	N25L10-S
M	19 - 30 cm	30 - 43 cm	avec	N25L10-M
L	24 - 34 cm	38 - 58 cm	avec	N25L10-L
XL	28 - 39 cm	41 - 63 cm	avec	N25L10-XL
XXL	32 - 44 cm	43 - 69 cm	avec	N25L10-XXL
S	16 - 23 cm	25 - 36 cm	sans	N25L20-S
M	19 - 30 cm	30 - 43 cm	sans	N25L20-M
L	24 - 34 cm	38 - 58 cm	sans	N25L20-L
XL	28 - 39 cm	41 - 63 cm	sans	N25L20-XL
XXL	32 - 44 cm	43 - 69 cm	sans	N25L20-XXL

**La bonne taille** : Mesurer la circonférence distale à environ 4 cm au-dessus de l'extrémité du moignon et sélectionner la taille du manchon dans la zone de la circonférence distale et proximale du moignon selon le tableau. Veuillez noter que les moignons transtibiaux avec les ContexGel-Liners sans connexion distale nécessitent une genouillère ContexGel (article n° N30L1).



Longueur totale environ 370 mm



## CONTEXGEL.SOFT



**ContexGel-Liner, épaisseur de la paroi antérieure 6 mm, épaisseur de la paroi postérieure 3 mm, en ContexGel souple.**

- Niveau d'activité: 1 à 3
- Pour les soins prothétiques des personnes amputées sous le genou
- Convient pour remplacer les tissus mous à l'avant du bord du tibia et à l'extrémité résiduelle de la jambe
- Pour les moignons osseux et difficiles de la partie inférieure de la jambe

### CARACTÉRISTIQUES

- Thermoplastique moulable à 60 °C
  - **Un confort de port optimal et une très bonne absorption des chocs à l'avant de la surface résiduelle des jambes**
  - Revêtement textile sans couture facilitant la mise en place du manchon
  - Un matériau plus fin dans la zone distale arrière fait fléchir le genou afin de faciliter l'emboîtement des prothèses
  - **Excellente élongation circulaire s'adaptant aux changements de volume de la jambe résiduelle**
  - **Le contrôle de la rotation distale permet de guider la prothèse de jambe**
  - Disponible avec connexion distale compatible avec tous les types d'attaches distales et les systèmes de verrouillage **Streifeneder**
  - Disponible sans connexion distale pour la technologie de prise par le vide (VST)
- Matériel**
- **Épaisseur** : avant 6 mm, arrière 3 mm, forme conique
  - **ContexGel doux avec huile hydratante, et traitement antibactérien SteriOne**
  - Env. 25 - 30 Shore 00
  - Couverture tricotée d'une seule pièce, résistante à l'abrasion, en polyamide/élasthanne
  - Article N21L10 avec contrôle de rotation PUR (capuchon)
  - **Couleur** : anthracite moucheté
  - **Garantie** : 6 mois



TAILLE	DISTALE	PROXIMALE	ATTACHE DISTALE	RÉFÉRENCES
S	16 - 23 cm	25 - 36 cm	avec	N21L10-S
M	19 - 30 cm	30 - 43 cm	avec	N21L10-M
L	24 - 34 cm	38 - 58 cm	avec	N21L10-L
XL	28 - 39 cm	41 - 63 cm	avec	N21L10-XL
XXL	32 - 44 cm	43 - 69 cm	avec	N21L10-XXL
S	16 - 23 cm	25 - 36 cm	sans	N21L20-S
M	19 - 30 cm	30 - 43 cm	sans	N21L20-M
L	24 - 34 cm	38 - 58 cm	sans	N21L20-L
XL	28 - 39 cm	41 - 63 cm	sans	N21L20-XL
XXL	32 - 44 cm	43 - 69 cm	sans	N21L20-XXL

**La bonne taille :** Mesurer la circonférence distale à environ 4 cm au-dessus de l'extrémité du moignon et sélectionner la taille du manchon dans la zone de la circonférence distale et proximale du moignon selon le tableau. Veuillez noter que les moignons transtibiaux avec les ContexGel-Liners sans connexion distale nécessitent une genouillère ContexGel (article n° N30L1).

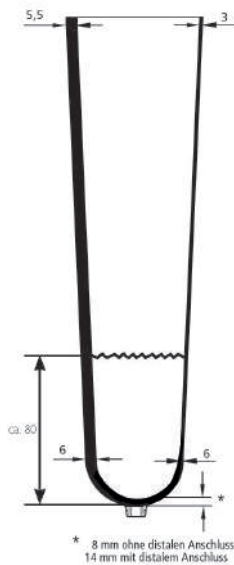

## CONTEXGEL.SOFT



**ContexGel-Liner, épaisseur de la paroi antérieure 6 mm, épaisseur de la paroi postérieure 3 mm, en ContexGel souple avec matrice extérieure.**

- Niveau d'activité: 1 à 3
- pour les soins prothétiques des amputations Tibiales
- Convient pour remplacer des tissus mous à l'avant du bord du tibia et à l'extrémité résiduelle de la jambe
- pour les moignons osseux et difficiles de la partie inférieure de la jambe

### CARACTÉRISTIQUES

- Thermoplastique moulable à 60 °C
- **Un confort de port optimal et une très bonne absorption des chocs à l'avant de la surface résiduelle des jambes**
- Revêtement textile sans couture facilitant la mise en place du manchon
- Un matériau plus fin dans la zone distale arrière fait fléchir le genou afin de faciliter l'emboîtement des prothèses
- Excellente élongation circulaire s'adaptant aux changements de volume de la jambe résiduelle
- Contrôle de la rotation distale permettant de guider la prothèse de jambe
- Disponible avec connexion distale compatible avec tous les types d'attaches distales et les systèmes de verrouillage **Streifeneder**
- Disponible sans connexion distale pour la technologie de prise par le vide (VST)

### Matériel

- **Épaisseur** : avant 6 mm, arrière 3 mm, forme conique
- **ContexGel doux avec huile hydratante, et traitement antibactérien SteriOne**
- Env. 25 - 30 Shore 00
- Couverture tricotée d'une seule pièce, résistante à l'abrasion, en polyamide/élasthanne
- Article N26L10 avec contrôle de rotation PUR (capuchon)
- **Couleur** : anthracite mélangé
- **Garantie** : 6 mois



TAILLE	DISTALE	PROXIMALE	ATTACHE DISTALE	RÉFÉRENCES
S	16 - 23 cm	25 - 36 cm	avec	N26L10-S
M	19 - 30 cm	30 - 43 cm	avec	N26L10-M
L	24 - 34 cm	38 - 58 cm	avec	N26L10-L
XL	28 - 39 cm	41 - 63 cm	avec	N26L10-XL
XXL	32 - 44 cm	43 - 69 cm	avec	N26L10-XXL
S	16 - 23 cm	25 - 36 cm	sans	N26L20-S
M	19 - 30 cm	30 - 43 cm	sans	N26L20-M
L	24 - 34 cm	38 - 58 cm	sans	N26L20-L
XL	28 - 39 cm	41 - 63 cm	sans	N26L20-XL
XXL	32 - 44 cm	43 - 69 cm	sans	N26L20-XXL



**La bonne taille :** Mesurer la circonférence distale à environ 4 cm au-dessus de l'extrémité du moignon et sélectionner la taille du manchon dans la zone de la circonférence distale et proximale du moignon selon le tableau. Veuillez noter que les moignons transtibiaux avec les ContexGel-Liners sans connexion distale nécessitent une genouillère ContexGel (article n° N30L1).

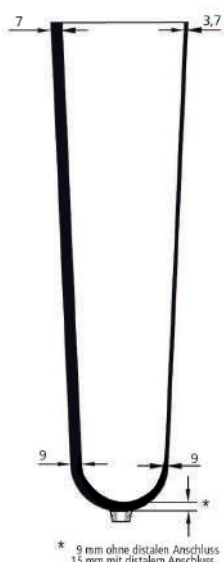

Longueur totale environ 370 mm



## CONTEXGEL.SOFT+



**ContexGel-Liner, épaisseur de la paroi antérieure 9 mm, épaisseur de la paroi postérieure 3 mm, en ContexGel souple.**

- Niveau d'activité : 1 à 3
- pour les soins prothétiques des amputations Tibiales
- Convient pour remplacer des tissus mous à l'avant du bord du tibia et à l'extrémité résiduelle de la jambe
- pour les moignons osseux et difficiles de la partie inférieure de la jambe

### CARACTÉRISTIQUES

- Thermoplastique moulable à 60 °C
  - **Un confort de port optimal et une très bonne absorption des chocs à l'avant de la surface résiduelle des jambes**
  - Revêtement textile sans couture facilitant la mise en place du manchon
  - Un matériau plus fin dans la zone distale arrière fait fléchir le genou afin de faciliter l'emboîtement des prothèses
  - **Excellente élongation circulaire s'adaptant aux changements de volume de la jambe résiduelle**
  - **Le contrôle de la rotation distale permet de guider la prothèse de jambe**
  - Disponible avec connexion distale compatible avec tous les types d'attaches distales et les systèmes de verrouillage **Streifeneder**
  - Disponible sans connexion distale pour la technologie de prise par le vide (VST)
- Matériel**
- **Épaisseur** : avant 9 mm, arrière 3 mm, forme conique
  - **ContexGel doux avec huile hydratante, et traitement antibactérien SteriOne**
  - Env. 25 - 30 Shore 00
  - Couverture tricotée d'une seule pièce, résistante à l'abrasion, en polyamide/élasthanne
  - Article N22L10 avec contrôle de rotation PUR (capuchon)
  - **Couleur** : anthracite mélangé
  - **Garantie** : 6 mois



TAILLE	DISTALE	PROXIMALE	ATTACHE DISTALE	RÉFÉRENCES
S	16 - 23 cm	25 - 36 cm	avec	N22L10-S
M	19 - 30 cm	30 - 43 cm	avec	N22L10-M
L	24 - 34 cm	38 - 58 cm	avec	N22L10-L
XL	28 - 39 cm	41 - 63 cm	avec	N22L10-XL
XXL	32 - 44 cm	43 - 69 cm	avec	N22L10-XXL
S	16 - 23 cm	25 - 36 cm	sans	N22L20-S
M	19 - 30 cm	30 - 43 cm	sans	N22L20-M
L	24 - 34 cm	38 - 58 cm	sans	N22L20-L
XL	28 - 39 cm	41 - 63 cm	sans	N22L20-XL
XXL	32 - 44 cm	43 - 69 cm	sans	N22L20-XXL

**La bonne taille :** Mesurer la circonférence distale à environ 4 cm au-dessus de l'extrémité du moignon et sélectionner la taille du manchon dans la zone de la circonférence distale et proximale du moignon selon le tableau. Veuillez noter que les moignons transtibiaux avec les ContexGel-Liners sans connexion distale nécessitent une genouillère ContexGel (article n° N30L1).

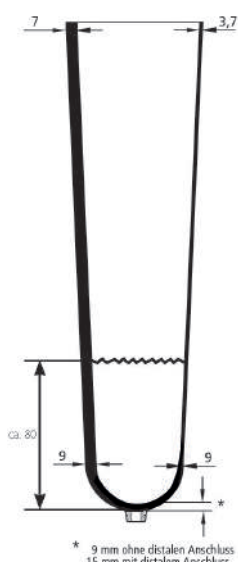

Longueur totale environ 370 mm



## CONTEXGEL.SOFT+



**ContexGel-Liner, épaisseur de la paroi antérieure 9 mm, épaisseur de la paroi postérieure 3 mm, en ContexGel souple avec matrice extérieure.**

- Niveau d'activité: 1 à 3
- Pour les soins prothétiques des amputations Tibiale
- convient pour le remplacement des tissus mous au niveau du bord du tibia et de l'extrémité du moignon
- convient pour les moignons osseux, très sensibles à la pression ou difficiles à traiter

### CARACTÉRISTIQUES

- Thermoplastique moulable à 60 °C
- **Un confort de port optimal et une très bonne absorption des chocs à l'avant de la surface résiduelle des jambes**
- Revêtement textile sans couture facilitant la mise en place du manchon
- Un matériau plus fin dans la zone distale arrière fait fléchir le genou afin de faciliter l'emboîtement des prothèses
- **Excellente élongation circulaire s'adaptant aux changements de volume de la jambe résiduelle**
- **Contrôle de la rotation distale permettant de guider la prothèse de jambe**
- Disponible avec connexion distale compatible avec tous les types d'attaches distales et les systèmes de verrouillage **Streifeneder**
- Disponible sans connexion distale pour la technologie de prise par le Vase (VST)

### Matériel

- **Épaisseur** : avant 9 mm, arrière 3 mm, forme conique
- **ContexGel doux avec huile hydratante, et traitement antibactérien SteriOne**
- Env. 25 - 30 Shore 00
- Couverture tricotée d'une seule pièce, résistante à l'abrasion, en polyamide/élasthanne
- Article N21L10 avec contrôle de rotation PUR (capuchon)
- **Couleur** : anthracite mélangé
- **Garantie** : 6 mois



TAILLE	DISTALE	PROXIMALE	ATTACHE DISTALE	RÉFÉRENCES
S	16 - 23 cm	25 - 36 cm	avec	N27L10-S
M	19 - 30 cm	30 - 43 cm	avec	N27L10-M
L	24 - 34 cm	38 - 58 cm	avec	N27L10-L
XL	28 - 39 cm	41 - 63 cm	avec	N27L10-XL
XXL	32 - 44 cm	43 - 69 cm	avec	N27L10-XXL
S	16 - 23 cm	25 - 36 cm	sans	N27L20-S
M	19 - 30 cm	30 - 43 cm	sans	N27L20-M
L	24 - 34 cm	38 - 58 cm	sans	N27L20-L
XL	28 - 39 cm	41 - 63 cm	sans	N27L20-XL
XXL	32 - 44 cm	43 - 69 cm	sans	N27L20-XXL

**La bonne taille** : Mesurer la circonférence distale à environ 4 cm au-dessus de l'extrémité du moignon et sélectionner la taille du manchon dans la zone de la circonférence distale et proximale du moignon selon le tableau. Veuillez noter que les moignons transtibiaux avec les ContexGel-Liners sans connexion distale nécessitent une genouillère ContexGel (article n° N30L1).



## M A N C H O N S

# SILICONE

### MANCHONS

#### **LE CLEARSIL.COMPRESSION**

Manchon de compression post opératoire sans matrice interne et sans connexion distale.

#### **LE SKINCARESIL.BASIC**

Manchon en silicone de 3 mm particulièrement souple avec un additif à l'aloë vera.

#### **LE SKINCARESIL.SOFT**

Manchon en silicone de 6 mm particulièrement souple avec un additif à l'aloë vera.

#### **LE PRIMOSIL.BASIC**

Manchon en silicone de 3 mm particulièrement souple.

#### **LE COMFORTSIL.BASIC**

Manchon en silicone de 3 mm particulièrement souple.

#### **LE COMFORTSIL.SOFT**

Manchon en silicone de 6 mm particulièrement souple.

#### **LE CLASSICSIL.BASIC**

Manchon en silicone ferme de 3 mm.

#### **LA GAMME SOFSKIN AIR DUO, SPORT, S30, S40, S50, TF**

Le manchon SoftSkin Air® est le premier manchon silicone respirant au monde. Des micropores spécifiques laissent passer la transpiration de la surface de la peau vers l'extérieur du manchon.

#### **LE CLASSICSIL.BASIC**

Manchon en silicone ferme de 3 mm.

#### **LE AK-CONTROL.SIL**

Manchon en silicone trans-fémoral conçu en Control-Sil-Silicone de stabilité moyenne, avec connexion distale et bandes anti-rotation.

#### **LE CONTROL4SIL.CONIC**

Manchon fémoral en silicone, de forme conique, pour l'étanchéité au-dessus du genou

#### **LE CONTROL4SIL.BASIC**

Manchon fémoral en silicone, de forme cylindrique, pour l'étanchéité au-dessus du genou.



## LE CLEARASIL.COMPRESSION



### Manchon de compression postopératoire sans matrice interne et sans connexion distale.

- Compression ciblée du moignon après l'amputation de la jambe
- Adaptation précoce à l'utilisation d'un manchon en silicone
- Formation précoce du moignon

#### CARACTÉRISTIQUES

- Revêtement en silicone sans matrice interne et sans connexion distale
- **Compression contrôlée**
- Le bandage n'est pas nécessaire, donc pas de restriction due à un mauvais bandage
- **Améliore la circulation** sanguine et réduit l'accumulation d'œdèmes

#### Matériel

- **L'épaisseur de la paroi** : voir croquis
- **Clear-Sil-Silicone, ferme, antibactérien**
- Env. 50 Shore 00
- Sans revêtement textile
- **Couleur** : translucide
- **Garantie** : 6 mois

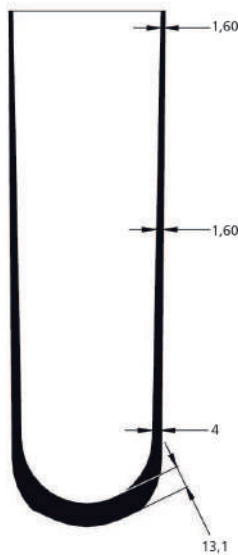

TAILLE	RÉFÉRENCE
23,5, 25, 26,5, 28, 30, 32, 34, 36, 38, 40, 42, 45	N70L1/...

Exemple de commande: N70L1/23,5 = taille 23,5.

**La bonne taille :** Pour l'application d'un manchon en silicone sans doublure textile, il faut utiliser le spray de soins de la peau N10H5. Veuillez utiliser le tableau de compression fourni pour ce qui concerne le volume du membre résiduel.

Longueur totale environ 370 mm







## SKINCARESIL.BASIC

**SKINCARESIL.BASIC - MANCHON EN SILICONE DE 3 MM PARTICULIÈREMENT SOUPLE AVEC UN ADDITIF À L'ALOE VERA.**

- Spécialement pour le soin des membres résiduels sensibles à la pression avec des maladies cutanées et/ou vasculaires
- Très bien adapté pour les utilisateurs peu actifs, en mise initiale ou pour les soins gériatriques



### CARACTÉRISTIQUES

- En silicone particulièrement souple de 3 mm
- Propriétés soignantes pour la peau grâce à l'additif aloe vera contenu dans le silicone
- Confort et amortissement optimaux
- Tissu externe textile tricoté d'une seule pièce permettant de rouler facilement le manchon vers le haut ou vers le bas
- Avec matrix externe tricoté de 10 cm, réduisant l'effet de pompage (soulèvement distal)
- Grande élasticité transversale - également dans la zone distale
- Bande verticale tricotée de couleur à l'avant servant de repère pour faciliter la mise en place ou le retrait
- Le contrôle de rotation distale favorise le guidage de la prothèse
- Disponible avec attaches distales et un contrôle de rotation pour tous les types de pin et les systèmes de verrouillage Streifeneder
- Disponible aussi sans connexion distale, mais avec un contrôle de rotation pour les technologies d'emboîture sous vide.

### MATÉRIAU

- Epaisseur de paroi 3 mm, voir croquis
- Silicone de qualité médicale, particulièrement souple, avec additif d'aloë vera, antibactérien
- Environ 28 Shore 00
- Revêtement tricoté d'une seule pièce, résistant à l'abrasion, en polyamide / élasthanne
- Anti-rotation distale (cupule anti-rotation) en silicone
- Couleur : gris argenté



TAILLES DISPONIBLES	ÉPAISSEUR	LARGEUR DU MATRIX	DESCRIPTION	RÉFÉRENCES
16 / 18 / 20 / 21 / 22 / 23,5 / 25 / 26,5 / 28 / 30 / 32 / 34 / 36 / 38 / 40 / 42 / 45	3 mm	10	AVEC ATTACHE DISTALE	<b>N46L10-taille</b>
16 / 18 / 20 / 21 / 22 / 23,5 / 25 / 26,5 / 28 / 30 / 32 / 34 / 36 / 38 / 40 / 42 / 45	3 mm	sans	SANS ATTACHE DISTALE	<b>N46L20-taille</b>

Exemple de commande : 46L10-18 = avec attache distale, taille 18. Livraison avec support de séchage

Dimensionnement : : mesurez la circonférence distale à environ 4 cm au-dessus de l'extrémité du moignon et choisissez le manchon de la même taille ou d'une taille inférieure.

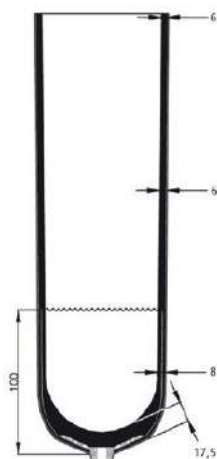

## SKINCARESIL.SOFT

**SKINCARESIL.SOFT - MANCHON EN SILICONE DE 6 MM PARTICULIÈREMENT SOUPLE AVEC UN ADDITIF À L'ALOE VERA.**

- Spécialement pour le soin des membres résiduels sensibles à la pression avec des maladies cutanées et/ou vasculaires
- Très bien adapté pour les utilisateurs peu actifs, en mise initiale ou pour les soins gériatriques
- Pour membres résiduels osseux avec peu de tissus mous



### CARACTÉRISTIQUES

- En silicone particulièrement souple de 6 mm
- Propriétés soignantes pour la peau grâce à l'additif aloe vera contenu dans le silicone
- Confort et amortissement optimaux
- Tissu externe textile tricoté d'une seule pièce permettant de rouler facilement le manchon vers le haut ou vers le bas
- Avec matrix externe tricoté de 10 cm, réduisant l'effet de pompage (soulèvement distal)
- Grande élasticité transversale - également dans la zone distale
- Bande verticale tricotée de couleur à l'avant servant de repère pour faciliter la mise en place ou le retrait
- Le contrôle de rotation distale favorise le guidage de la prothèse
- Disponible avec attaches distales et un contrôle de rotation pour tous les types de pin et les systèmes de verrouillage Streifeneder
- Disponible aussi sans connexion distale, mais avec un contrôle de rotation pour les technologies d'emboîture sous vide.

### MATÉRIAU

- Epaisseur de paroi 6 mm, voir croquis
- Silicone de qualité médicale, particulièrement souple, avec additif d'aloë vera, antibactérien
- Environ 28 Shore 00
- Revêtement tricoté d'une seule pièce, résistant à l'abrasion, en polyamide / élasthanne
- Anti-rotation distale (cupule anti-rotation) en silicone
- Couleur : gris argenté



TAILLES DISPONIBLES	ÉPAISSEUR	LARGEUR DU MATRIX	DESCRIPTION	RÉFÉRENCES
18 / 20 / 21 / 22 / 23,5 / 25 / 26,5 / 28 / 30 / 32 / 34 / 36 / 38 / 40 / 42 / 45	6 mm	10	AVEC ATTACHE DISTALE	<b>N48L10-taille</b>
18 / 20 / 21 / 22 / 23,5 / 25 / 26,5 / 28 / 30 / 32 / 34 / 36 / 38 / 40 / 42 / 45	6 mm	sans	SANS ATTACHE DISTALE	<b>N48L20-taille</b>

Exemple de commande : 48L10-18 = avec attache distale, taille 18. Livraison avec support de séchage

Dimensionnement : mesurez la circonférence distale à environ 4 cm au-dessus de l'extrémité du moignon et choisissez le manchon de la même taille ou d'une taille inférieure.



## LE PRIMOSIL.BASIC



### Manchon en silicone de 3 mm particulièrement souple.

- Niveau d'activité: 1 à 3
- Pour les applications précoces et les soins prothétiques intermédiaires, pour les utilisateurs actifs dit : moyens
- Bien adapté aussi pour des conditions difficiles au niveau des membres résiduels.

#### CARACTÉRISTIQUES

- En silicone particulièrement souple de 3 mm
- Un confort optimal et une absorption confortable des chocs
- Un revêtement textile en une seule pièce pour enrouler facilement le manchon
- Avec matrice extérieure distale intégrée de 10 cm, réduisant l'allongement distal
- Le contrôle de la rotation distale permet de guider la prothèse
- Disponible avec connexion distale et contrôle de rotation pour toutes les attaches distales et verrous Streifeneder
- Disponible sans connexion distale, mais avec contrôle de rotation pour la technologie de prise par le vide

#### MATÉRIEL

- **Épaisseur de la paroi 3mm:** voir croquis
- Silicium médical particulièrement doux, sans finition antibactérienne
- Env. 26 shore 00
- Housse en tricot d'une seule pièce, résistante à l'abrasion, en polyamide/élasthanne
- Contrôle de rotation distal en silicone
- **Couleur :** sable
- **Garantie :** 6 mois

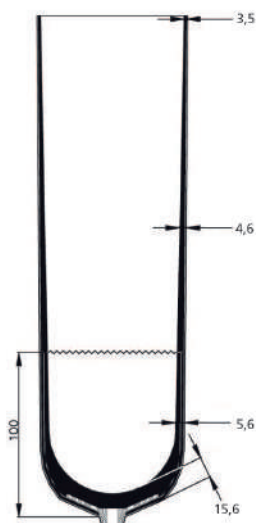

Longueur totale environ 370 mm



TAILLE	ÉPAISSEUR	MATRICE EXTERNE	ATTACHE DISTALE	RÉFÉRENCES
16, 18, 21, 22, 23,5, 25, 26,5, 28, 30, 32, 34, 36, 38, 40, 42, 45	3 mm	10 cm	avec	N44L10/...
16, 18, 21, 22, 23,5, 25, 26,5, 28, 30, 32, 34, 36, 38, 40, 42, 45	3 mm	sans	sans	N44L20/...

Exemple de commande: N44L10/16 = avec attache distale, taille 16. Fourni avec support de séchage.



**La bonne taille :** Mesurer la circonférence distale à environ 4 cm au-dessus de l'extrémité du moignon et choisir le manchon de la même taille ou d'une taille inférieure.



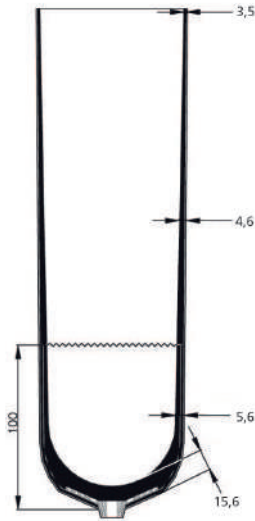

Longueur totale environ 370 mm

## LE COMFORTSIL.BASIC



### Manchon en silicone de 3 mm particulièrement souple.

- Niveau d'activité: 1 à 3
- Excellent pour les soins prothétiques de base en gériatrie
- Convient aux membres résiduels sensibles à la pression

#### CARACTÉRISTIQUES

- En silicone particulièrement souple de 3 mm
- Un confort optimal et une absorption confortable des chocs
- Revêtement textile d'une seule pièce pour enrouler facilement le manchon
- Avec matrice extérieure distale intégrée de 10 cm, réduisant l'allongement distal bande verticale colorée intégrée à l'avant, pour une meilleure orientation
- Le contrôle de la rotation distale permet de guider la prothèse
- Disponible avec connexion distale et contrôle de rotation pour toutes les attaches distales et verrous Streifeneder

- Disponible sans connexion distale, mais avec contrôle de rotation pour la technologie de prise par le vide

#### MATÉRIEL

- **L'épaisseur de la paroi 3 mm** : voir croquis
- Silicone médical particulièrement souple, avec une finition antibactérienne
- Env. 26 Shore 00
- Housse en tricot d'une seule pièce, résistante à l'abrasion, en polyamide/élasthane
- Contrôle de rotation distal en silicone
- **Couleur** : gris argenté
- **Garantie** : 6 mois



TAILLE	ÉPAISSEUR	MATRICE EXTERNE	ATTACHE DISTALE	RÉFÉRENCES
16, 18, 21, 22, 23,5, 25, 26,5, 28, 30, 32, 34, 36, 38, 40, 42, 45	3 mm	10 cm	avec	N40L10/...
16, 18, 21, 22, 23,5, 25, 26,5, 28, 30, 32, 34, 36, 38, 40, 42, 45	3 mm	sans	sans	N40L20/...

Exemple de commande: N40L10/16 = avec attache distale, taille 16. Fourni avec support de séchage.



**La bonne taille** : Mesurer la circonférence distale à environ 4 cm au-dessus de l'extrémité du moignon et choisir le manchon de la même taille ou d'une taille inférieure.



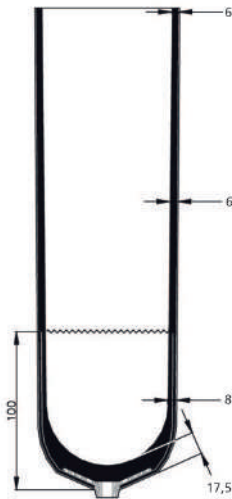

Longueur totale environ 370 mm

## LE COMFORTSIL.SOFT



### Manchon en silicone de 6 mm particulièrement souple.

- Niveau d'activité: 1 à 3
- Excellent pour les soins prothétiques de base en gériatrie
- Convient aux membres résiduels très sensibles à la pression
- Pour les membres résiduels osseux avec une faible couverture des tissus mous

#### CARACTÉRISTIQUES

- En silicone particulièrement souple de 6 mm
- Un confort de port optimal et une absorption confortable des chocs
- Revêtement textile d'une seule pièce pour enrouler facilement la doublure
- Avec matrice extérieure distale intégrée de 10 cm, réduisant l'allongement distal
- Bande verticale colorée intégrée à l'avant, pour une meilleure orientation
- Le contrôle de la rotation distale permet de guider la prothèse
- Disponible avec connexion distale et contrôle de rotation pour toutes les attaches distales et verrous Streifeneder

- Contrôle de rotation disponible pour la technologie de prise par le vide

#### MATÉRIEL

- **L'épaisseur de la paroi 6 mm** : voir croquis
- Silicone médical particulièrement souple, avec une finition antibactérienne
- Env. 26 Shore 00
- Housse en tricot d'une seule pièce, résistante à l'abrasion, en polyamide/élasthanne
- Contrôle de rotation distal en silicone
- **Couleur** : gris argenté
- **Garantie** : 6 mois



TAILLE	ÉPAISSEUR	MATRICE EXTERNE	ATTACHE DISTALE	RÉFÉRENCES
18, 21, 22, 23,5, 25, 26,5, 28, 30, 32, 34, 36, 38, 40, 42, 45	6 mm	10 cm	avec	N41L10/...
18, 21, 22, 23,5, 25, 26,5, 28, 30, 32, 34, 36, 38, 40, 42, 45	6 mm	sans	sans	N41L20/...

Exemple de commande: N41L10/16 = avec attache distale, taille 16. Fourni avec support de séchage.

**La bonne taille :** Mesurer la circonférence distale à environ 4 cm au-dessus de l'extrémité du moignon et choisir le manchon de la même taille ou d'une taille inférieure.





Longueur totale environ 370 mm

## LE CLASSICSIL.BASIC



### Manchon en silicone ferme de 3 mm.

- Niveau d'activité: 2 à 4
- Excellent pour les soins prothétiques standard
- Pour les membres résiduels à pression moyenne avec suffisamment de tissus mous
- Polyvalent

#### CARACTÉRISTIQUES

- En silicone ferme de 3 mm
- Un confort optimal et une absorption confortable des chocs
- Revêtement textile d'une pièce pour enrouler facilement la doublure
- Avec matrice extérieure distale intégrée de 10 cm, réduisant l'allongement distal
- Bande verticale colorée intégrée à l'avant, pour une meilleure orientation
- Le contrôle de la rotation distale permet de guider la prothèse
- Disponible avec connexion distale et contrôle de rotation pour toutes les attaches distales et verrous Streifeneder
- Disponible sans connexion distale,

mais avec contrôle de rotation pour la technologie de prise par le vide

#### Matériel

- **L'épaisseur de la paroi 3 mm** : voir croquis
- Silicone médical particulièrement ferme, avec une finition antibactérienne
- Env. 40 Shore 00
- Housse en tricot d'une seule pièce, résistante à l'abrasion, en polyamide/élasthanne
- Contrôle de rotation distal en silicone
- **Couleur** : gris argenté
- **Garantie** : 6 mois



TAILLE	ÉPAISSEUR	MATRICE EXTERNE	ATTACHE DISTALE	RÉFÉRENCES
16, 18, 21, 22, 23,5, 25, 26,5, 28, 30, 32, 34, 36, 38, 40, 42, 45	3 mm	10 cm	avec	N50L10/...
16, 18, 21, 22, 23,5, 25, 26,5, 28, 30, 32, 34, 36, 38, 40, 42, 45	3 mm	sans	sans	N50L20/...

Exemple de commande: N50L10/16 = avec attache distale, taille 16. Fourni avec support de séchage.



**La bonne taille** : Mesurer la circonférence distale à environ 4 cm au-dessus de l'extrémité du moignon et choisir le manchon de la même taille ou d'une taille inférieure.





Largeur bande textile 38 mm

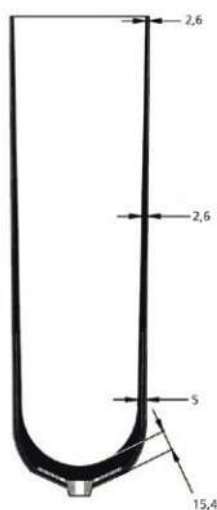

Longueur totale environ 370 mm

## LE AK-CONTROL.SIL



**Manchon en silicone trans-fémoral conçu en Control-Sil-Silicone de stabilité moyenne, avec connexion distale et bandes anti-rotation.**

- Niveau d'activité: 1 à 4
- Idéal pour les soins des amputations au-dessus du genou et pour les soins des amputations volumineuse sous le genou

### CARACTÉRISTIQUES

- 2 mm d'épaisseur de paroi pour une expansion contrôlée dans la zone d'entrée de la prise
- Matrice extérieure (bande cousue) pour réduire l'expansion longitudinale (expansion longitudinale inhibée)
- Des bandes anti-rotation sur la matrice extérieure empêchent la torsion entre le revêtement et l'emboîture de la prothèse
- Un revêtement textile fonctionnel particulièrement souple permettant d'enrouler facilement le manchon vers le haut ou vers le bas
- Très bonne expansion radiale qui s'adapte aux changements de volume du membre résiduel
- Contrôle de la rotation pour améliorer le guidage de la prothèse

- Avec connexion distale compatible avec toutes les attaches distales et les systèmes de verrouillage Streifeneder a technologie de prise par le vide

### MATÉRIEL

- **L'épaisseur de la paroi 2 mm** : voir croquis
- Control-Sil-Silicone, moyennement stable, antibactérien
- Env. 50 Shore 00
- Couverture textile anti-abrasion en polyamide/élasthanne
- Trois rangées de bandes de silicone sur la bande textile dans le sens vertical
- Avec contrôle de rotation PUR
- **Couleur** : gris argenté / noir
- **Garantie** : 6 mois



TAILLE	ÉPAISSEUR	RÉFÉRENCE
25, 26,5, 28, 30, 32, 34, 36, 38, 40, 42, 45, 50, 55	2 mm	N60L10/...

Exemple de commande: N60L1/25 = avec attache distale, taille 25. L'étendue de la livraison comprend le stand.



**La bonne taille :** Mesurer la circonférence distale à environ 4 cm au-dessus de l'extrémité du moignon et choisir le manchon de la même taille ou d'une taille inférieure.





Largeur bande textile 38 mm

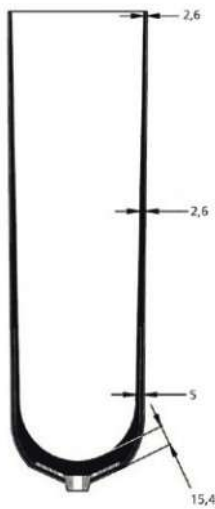

Longueur totale environ 370 mm

## LE AK-CONTROL.SIL



**Manchon en silicone trans-fémoral conçu en Control-Sil-Silicone de stabilité moyenne, avec connexion distale.**

- Niveau d'activité: 1 à 4

- Idéal pour les soins des amputations au-dessus du genou et pour les soins des amputations volumineuse sous le genou

### CARACTÉRISTIQUES

- 2 mm d'épaisseur de paroi pour une expansion contrôlée dans la zone d'entrée de la prise
- Matrice extérieure (bande cousue) pour réduire l'expansion longitudinale (expansion longitudinale inhibée)
- Revêtement textile fonctionnel particulièrement souple permettant d'enrouler facilement le manchon vers le haut ou vers le bas
- Très bonne expansion radiale qui s'adapte aux changements de volume du membre résiduel
- Contrôle de la rotation pour améliorer le guidage de la prothèse
- Avec connexion distale compatible avec tous les types d'attaches distales et les systèmes de verrouillage Streifeneder

- Avec connexion distale compatible avec toutes les attaches distales et les systèmes de verrouillage Streifeneder a technologie de prise par le vide

### MATÉRIEL

- **L'épaisseur de la paroi 2 mm** : voir croquis
- Control-Sil-Silicone, moyennement stable, antibactérien
- Env. 50 Shore 00
- Revêtement textile résistant à l'abrasion en polyamide/élasthanne
- Bande textile élastique en travers pour limiter la course longitudinale
- Avec contrôle de rotation PUR
- **Couleur** : gris argenté / noir
- **Garantie** : 6 mois



TAILLE	ÉPAISSEUR	RÉFÉRENCE
25, 26,5, 28, 30, 32, 34, 36, 38, 40, 42, 45, 50, 55	2 mm	N60L50/...

Exemple de commande: N60L5/25 = avec attache distale, taille 25. L'étendue de la livraison comprend le stand.



**La bonne taille** : Mesurer la circonférence distale à environ 4 cm au-dessus de l'extrémité du moignon et choisir le manchon de la même taille ou d'une taille inférieure.



## LE CONTROL4SIL.BASIC



**Manchon fémoral en silicone, de forme cylindrique, pour l'étanchéité au-dessus du genou.**

### Utilisation

- niveau d'activité (marche) : 1 à 4
- convient exclusivement à la technologie de l'emboîture à vide (VST)
- idéal pour les soins prothétiques des amputations au-dessus du genou et pour les soins des amputations volumineuses sous le genou.

### CARACTÉRISTIQUES

- 4 anneaux d'étanchéité en forme d'anneau assurent une adhésion sûre dans un système d'emboîtage sous vide
- Revêtement de surface glissant, pour un enfilage et un défilage plus faciles
- Forme cylindrique du revêtement
- Facile à nettoyer, convient donc parfaitement à une utilisation dans des zones humides
- La matrice interne sur toute la longueur empêche l'allongement et le roulement de la doublure vers l'extérieur

### MATÉRIAU

- Silicone résistant à la déchirure, environ 40 shore 00 - épaisseur de la paroi environ 2 mm, voir croquis
- Matrice intérieure
- Revêtement glissant à l'extérieur
- Capuchon distal en silicone - couleur : translucide

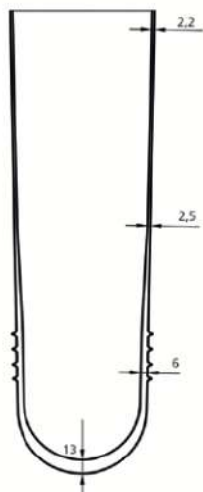

TAILLE	ÉPAISSEUR	RÉFÉRENCE
26,5, 28, 30, 32, 34, 36, 38, 40, 45, 50	2 mm	N65S1/...

Exemple de commande: N60L1/25 = avec attache distale, taille 25. L'étendue de la livraison comprend le stand.

**La bonne taille :** Mesurer la circonférence distale à environ 4 cm au-dessus de l'extrémité du moignon et choisir le manchon de la même taille ou d'une taille inférieure.



## LE CONTROL4SIL.CONIC



**Manchon fémoral en silicone, de forme conique, pour l'étanchéité au-dessus du genou.**

### Utilisation

- niveau d'activité (marche) : 1 à 4
- convient exclusivement à la technologie de l'emboîture à vide (VST)
- idéal pour les soins prothétiques des amputations au-dessus du genou et pour les soins des amputations volumineuses sous le genou.

### CARACTÉRISTIQUES

- 4 anneaux d'étanchéité en forme d'anneau assurent une adhésion sûre dans un système d'emboîtage sous vide
- Revêtement de surface glissant, pour un enfilage et un défilage plus faciles
- Forme conique du revêtement
- Facile à nettoyer, convient donc parfaitement à une utilisation dans des zones humides
- La matrice interne sur toute la longueur empêche l'allongement et le roulement de la doublure vers l'extérieur.

### MATÉRIAU

- Silicone résistant à la déchirure, environ 40 shore 00 - épaisseur de la paroi environ 2 mm, voir croquis
- Matrice intérieure
- Revêtement glissant à l'extérieur
- Capuchon distal en silicone - couleur : translucide

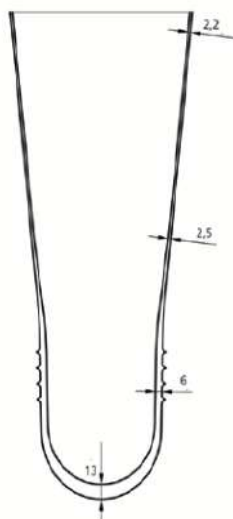

TAILLE	ÉPAISSEUR	RÉFÉRENCE
25, 26,5, 28, 30, 32, 34, 36, 38, 40	2 mm	N6555/...

Exemple de commande: N60L1/25 = avec attache distale, taille 25. L'étendue de la livraison comprend le stand.

**La bonne taille :** Mesurer la circonférence distale à environ 4 cm au-dessus de l'extrémité du moignon et choisir le manchon de la même taille ou d'une taille inférieure.





## MANCHON SOFTSKIN AIR®

### LE MANCHON SILICONE RESPIRANT DE DERNIÈRE GÉNÉRATION

*La Tradition rencontre l'Innovation*

Depuis de nombreuses années, l'utilisation des manchons silicone pour les amputés tibiaux et fémoraux est le traitement le plus performant. Les manchons **SoftSkin** ont prouvé leur qualité et leur efficacité dans le traitement journalier des amputés depuis plus de 10 ans.

La combinaison d'un silicone médical et d'un textile progressif externe permet l'application sur une majorité de patients. **Le textile très résistant offre une compression constante sur toute la longueur du moignon. A l'extrémité distale, une structure de maillage spécifique minimise l'élongation, de sorte qu'il n'y ait pas besoin de renforcement à l'intérieur du silicone (matrice).**

Le manchon **SoftSkin Air®** est le premier manchon silicone respirant au monde. Des micropores spécifiques laissent passer les fluides corporels (transpiration) de la surface de la peau vers l'extérieur du manchon. Le résultat offre une peau plus sèche et une température inférieure à l'intérieur du manchon. En outre, l'adhérence entre la peau et le silicone est supérieure, ce qui accroît la sécurité des patients. Les patients ayant un problème de sudation excessive profiteront d'autant plus de la technologie du manchon **SoftSkin Air®**. Un autre avantage est que l'air emprisonné (dans une cicatrice) peut s'échapper au travers des micropores et le risque de cloques est considérablement réduit.

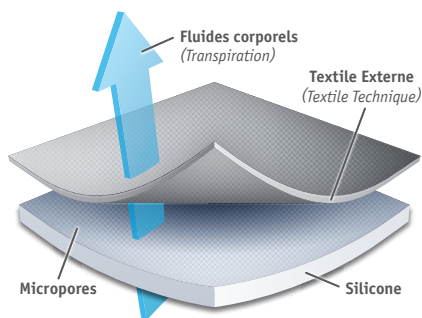

#### AVANTAGES

- Silicone médical
- Grande précision d'application (19 tailles disponibles)
- Tissu externe fonctionnel et stabilisant
- Réduction de l'élongation
- Lavable en machine (30°C)
- Respirant (SoftSkin Air®)
- Disponible avec ou sans attache distale

## SOFTSKIN AIR® DUO



SOFTSKIN AIR® DUO - LE CONFORT SANS COMPROMIS

L.P.P  
7782589



### CARACTÉRISTIQUES

- Doux à l'intérieur et stable à l'extérieur
- **Silicone médical (dureté Shore 30/50)**
- Rembourrage doux du membre résiduel
- Transport efficace de la sueur par les micropores
- **Épaisseur de la paroi 3 mm**
- **Longueur 370 mm**
- **Attache distale en acier inoxydable**
- **Disponible dans les tailles 16 à 45**
- **Egalement disponible en tant que Softskin sans fonction Air**

### EXEMPLE: SOFTSKIN AIR® DUO

RÉFÉRENCES	TAILLES DISPONIBLES	DESCRIPTION
USDUOAIRP-TAILLE	16 / 18 / 20 / 21 / 22 / 23,5 / 25 / 26,5 / 28 / 30 / 32 / 34 / 36 / 38 / 40 / 42 / 45	AVEC ATTACHE DISTALE

Exemple référence (commande) : USDUOAIRP-16

Attention : La circonférence est mesurée à 4 cm de l'extrémité distale du moignon. Choisir la première taille inférieure disponible.

## SOFTSKIN AIR® SPORT



SOFTSKIN AIR® SPORT - UNE STABILITÉ OPTIMALE

L.P.P  
7782589



### CARACTÉRISTIQUES

- Doux à l'intérieur et stable à l'extérieur
- **Dureté Shore : 40 Shore A (souple)**
- **Épaisseur de la paroi : 3 mm**
- **Longueur : 370 mm**
- **Matériau : Silicone**
- (biocompatibilité testée)
- Transport parfait de la sueur grâce aux micropores
- Silicone double couche avec une surface intérieure soyeuse
- Matrice distale supplémentaire pour plus de stabilité
- Attache distale en acier inoxydable
- Support de liner inclus

### EXEMPLE: SOFTSKIN AIR® SPORT

RÉFÉRENCES	TAILLES DISPONIBLES	DESCRIPTION
USSPORTAIRP-TAILLE	28 / 30 / 32 / 34 / 36 / 38 / 40 / 42 / 45 / 50 / 55	AVEC ATTACHE DISTALE

Exemple référence (commande) : USDUOSPORTP-16

Attention : La circonférence est mesurée à 4 cm de l'extrémité distale du moignon. Choisir la première taille inférieure disponible.

## MANCHON SOFTSKIN AIR®

### SOFTSKIN AIR® S30 - LE MANCHON SILICONE DOUX RESPIRANT



#### CARACTÉRISTIQUES

- **Dureté Shore : 30**
- **Épaisseur : 7 mm** dégressif
- **Longueur : 370 mm**
- **Coussinage souple du moignon**
- **Moins de transpiration grâce aux micropores spéciaux**
- **Confort assuré pour un usage prolongé**
- Meilleure sécurité pour le patient grâce à l'adhérence du silicone sur la peau
- Mise en place facile grâce au revêtement textile spécial
- Nouveau revêtement textile offrant un bon maintien (pas de matrice nécessaire)
- **Raccord du pin en acier inoxydable**
- **Fourni avec support de séchage**
- **Garantie : 9 mois** satisfait ou remboursé sous 30 jours

#### EXEMPLE: SOFTSKIN AIR® US30 DANS LA TAILLE 36 - CODE ARTICLE : US30AIR/36

RÉFÉRENCES	TAILLES DISPONIBLES	DESCRIPTION
US30AIRP/Taille	16 / 18 / 20 / 21 / 22 / 23,5 / 25 / 26,5 / 28 / 30 / 32 / 34 / 36 / 38 / 40 / 42 / 45	AVEC ATTACHE DISTALE
US30AIR/Taille	16 / 18 / 20 / 21 / 22 / 23,5 / 25 / 26,5 / 28 / 30 / 32 / 34 / 36 / 38 / 40 / 42 / 45	SANS ATTACHE DISTALE

Attention : La circonférence est mesurée à 4 cm de l'extrémité distale du moignon. Choisir la première taille inférieure disponible.

### SOFTSKIN AIR® S40 - LE MANCHON SILICONE CONFORTABLE RESPIRANT



#### CARACTÉRISTIQUES

- **Dureté Shore : 40**
- **Épaisseur : 7 mm** dégressif
- **Longueur : 370 mm**
- **Coussinage souple du moignon**
- **Moins de transpiration grâce aux micropores spéciaux**
- **Confort assuré pour un usage prolongé**
- Meilleure sécurité pour le patient grâce à l'adhérence du silicone sur la peau
- Mise en place facile grâce au revêtement textile spécial
- Nouveau revêtement textile offrant un bon maintien (pas de matrice nécessaire)
- **Raccord du pin en acier inoxydable**
- **Fourni avec support de séchage**
- **Garantie : 9 mois** satisfait ou remboursé sous 30 jours

#### EXEMPLE: SOFTSKIN AIR® US40 DANS LA TAILLE 36 - CODE ARTICLE : US40AIR/36

RÉFÉRENCES	TAILLES DISPONIBLES	DESCRIPTION
US40AIRP/Taille	16 / 18 / 20 / 21 / 22 / 23,5 / 25 / 26,5 / 28 / 30 / 32 / 34 / 36 / 38 / 40 / 42 / 45	AVEC ATTACHE DISTALE
US40AIR/Taille	16 / 18 / 20 / 21 / 22 / 23,5 / 25 / 26,5 / 28 / 30 / 32 / 34 / 36 / 38 / 40 / 42 / 45	SANS ATTACHE DISTALE

Attention : La circonférence est mesurée à 4 cm de l'extrémité distale du moignon. Choisir la première taille inférieure disponible.

## MANCHON SOFTSKIN AIR®



### SOFTSKIN AIR® S50 - LE MANCHON SILICONE RESPIRANT POUR LES ACTIFS



#### CARACTÉRISTIQUES

- **Dureté Shore : 50**
- **Épaisseur :** 7 mm dégressif
- **Longueur :** 370 mm
- **Silicone ferme pour stabiliser les tissus mous**
- **Moins de transpiration grâce aux micropores spéciaux**
- **Confort assuré pour un usage prolongé**
- Meilleure sécurité pour le patient grâce à l'adhérence du silicone sur la peau
- Mise en place facile grâce au revêtement textile spécial
- Silicone ferme / textile technique = optimisation du contrôle pour un usage prolongé
- **Nouveau revêtement textile offrant un bon maintien (pas de matrice nécessaire)**
- Raccord du pin en acier inoxydable
- **Fourni avec support de séchage**
- **Garantie :** 9 mois satisfait ou remboursé sous 30 jours

#### EXEMPLE: SOFTSKIN AIR® US50 DANS LA TAILLE 36 - CODE ARTICLE : US50AIR/36

RÉFÉRENCES	TAILLES DISPONIBLES	DESCRIPTION
US50AIRP/Taille	16 / 18 / 20 / 21 / 22 / 23,5 / 25 / 26,5 / 28 / 30 / 32 / 34 / 36 / 38 / 40 / 42 / 45	AVEC ATTACHE DISTALE
US50AIR/Taille	16 / 18 / 20 / 21 / 22 / 23,5 / 25 / 26,5 / 28 / 30 / 32 / 34 / 36 / 38 / 40 / 42 / 45	SANS ATTACHE DISTALE

Attention : La circonférence est mesurée à 4 cm de l'extrémité distale du moignon. Choisir la première taille inférieure disponible.

### SOFTSKIN AIR® TF - LE MANCHON SILICONE CONFORTABLE RESPIRANT



#### CARACTÉRISTIQUES

- **Dureté Shore : 40**
- **Épaisseur :** 7 mm dégressif
- **Longueur :** 370 mm
- **Coussinage souple du moignon**
- **Grande élasticité transversale pour une parfaite adaptabilité au moignon**
- **Combinaison spéciale de tissus techniques minimisant l'élasticité longitudinale**
- **Conçu pour les patients de niveau de mobilité 1-4**
- Mise en place facile grâce au revêtement textile spécial
- Avec attache distale
- **Fourni avec support de séchage**
- **Garantie :** 9 mois satisfait ou remboursé sous 30 jours

#### EXEMPLE: SOFTSKIN AIR® TFP DANS LA TAILLE 36 - CODE ARTICLE : USTFAIRP/36

RÉFÉRENCES	TAILLES DISPONIBLES	DESCRIPTION
USTFAIRP/Taille	28 / 30 / 32 / 34 / 36 / 38 / 40 / 42 / 45 / 50 / 55	AVEC ATTACHE DISTALE

Attention : La circonférence est mesurée à 4 cm de l'extrémité distale du moignon. Choisir la première taille inférieure disponible.

## GENOUILLÈRES CONTEXGEL

**TT**

### Genouillère ContexGel, uniforme de 3 mm, conique.

- Les genouillères ContexGel conviennent aux amputés tibiaux comme support de maintien du genou ou comme genouillère d'étencheité pour la technologie de prise par le vide (VST)
- Un guide supplémentaire pour le genou et la stabilisation des prothèses courtes.
- Les tailles plus petites sont aussi utilisées comme supports de maintien pour les prothèses de bras.



### CARACTÉRISTIQUES

- Thermoplastique moulable à 60 °C
- **La zone satinée empêche les sensations de tension dans la zone de l'articulation du genou pour une adhérence optimale dans la zone distale et proximale**
- Un revêtement textile souple en tricot sans couture pour pouvoir facilement enrouler la genouillère du genou vers le haut ou vers le bas
- **Minimisation de l'allongement par la matrice externe dans les parties distale et proximale**
- **Une excellente expansion circulaire s'adapte à l'anatomie de la prise et de l'utilisateur**
- Recommandation de produit supplémentaire pour la technologie de prise par le vide (VST)

### Matériel

- **L'épaisseur** : 3 mm de forme conique uniforme
- **ContexGel doux à l'huile blanche médicale, antibactérien**
- Housse tricotée d'une seule pièce, résistante à l'abrasion, en polyamide / élasthanne
- Environ 25 - 30 Shore 00
- **Couleur** : anthracite mélangé 30L10 / sable 30L50
- **Garantie** : 3 mois

Couleur : ANTHRACITE

TAILLE	DISTALE	PROXIMALE	LONGUEUR	RÉFÉRENCES
S	15 - 23 cm	23 - 35 cm	37 cm	N30L10-S
M	21 - 31 cm	29 - 44 cm	37 cm	N30L10-M
L	28 - 43 cm	36 - 52 cm	38,5 cm	N30L10-L
XL	34 - 48 cm	42 - 58 cm	38,5 cm	N30L10-XL
XXL	38 - 52 cm	43 - 64 cm	38,5 cm	N30L10-XXL

Couleur : SABLE

TAILLE	DISTALE	PROXIMALE	LONGUEUR	RÉFÉRENCES
S	15 - 23 cm	23 - 35 cm	37 cm	N30L50-S
M	21 - 31 cm	29 - 44 cm	37 cm	N30L50-M
L	28 - 43 cm	36 - 52 cm	38,5 cm	N30L50-L
XL	34 - 48 cm	42 - 58 cm	38,5 cm	N30L50-XL
XXL	38 - 52 cm	43 - 64 cm	38,5 cm	N30L50-XXL

**La bonne taille :** Les manchons de genou ContexGel sont disponibles en 6 tailles.

Si possible, veuillez positionner la genouillère avec son milieu vers l'articulation du genou.

Mesurez également la circonférence distale et la circonférence proximale de la cuisse (environ 15 cm au-dessus du centre de l'articulation du genou). Cela permettra de déterminer la taille optimale.

## EXPLICATION DES SYMBOLES

### Symboles d'entretien textile



Lavage à la main



30 °C lavage normal



40 °C lavage normal



60 °C lavage normal



Ne pas repasser



Ne pas javelliser



Pas de nettoyage à sec



Ne pas sécher en machine



Désinfection par pulvérisation

### Symboles de danger



Flamme



Point d'exclamation





## EXPRIMEZ VOTRE IDENTITÉ

*Selon votre style et vos envies*

**OKO Solution** a sélectionné pour vous les esthétiques colorées et personnalisables de **Id Ethnos** (Brésil).

**La Collection CONFETTI améliore l'essentiel, l'estime de soi.** La mousse esthétique recrée le volume naturel de la jambe. **Il n'interfère ni sur la fonction du genou ni sur celle du pied.** Il est léger et très résistant.

**Confetti est une esthétique offrant ainsi à chacun, la possibilité de vivre pleinement selon son style et ses envies.**

A chacun son style d'esthétique : mode, branché, sport, classique, élégant, casual.

En plus de rendre le volume de jambe aux personnes amputées, Confetti est un véritable atout de style pour le quotidien, aussi simple que de changer de vêtement.

**L'esthétique de prothèse s'emboîte et s'ajuste très facilement grâce aux deux parties qui s'aimantent et se vissent en toute simplicité.**

La collection Confetti, c'est **plus de 13 coloris pour 169 combinaisons** possibles, au gré des saisons, des tendances, et des goûts de chacun.

En choisissant l'esthétique Confetti, vous optez pour la solidité (garantie 2 ans), le design, la personnalisation et le confort.

**CONFETTI** est également la première esthétique à remporter **trois des plus prestigieux prix internationaux de design** : **Le Red Dot Award 2017**, un lion de bronze au **Festival de la Créativité de Cannes**, et le prix de design le plus prestigieux et prisé au monde **IF Design Award 2018**.



reddot award 2017  
best of the best



# COLLECTION CONFETTI TF ET TT

La première Esthétique Design, Résistante, Garantie 2 ANS



*« Pour profiter des beaux jours et de l'été, affichez des couleurs flashy ! »*

*Pour un événement, une soirée, optez pour l'élégance et la sobriété avec des couleurs en accord avec votre tenue.*

*Quoique vous fassiez, où que vous soyez, vous trouverez votre style avec les esthétiques Confetti ! »*





## ESTHÉTIQUES CONFETTI+ FÉMORALES

EXPRIMEZ VOTRE IDENTITÉ



### CARACTÉRISTIQUES

- 4 coloris
- **Matériau** : Mousse de Polyuréthane injectée
- **Connexion** : 2 aimants + 2 vis
- **Poids** : moins de 550 g
- **Nettoyage et entretien facile**
- Ajustable
- Taille Unique
- Unisexe
- **Garantie 2 ans**
- **Aqua compatible**

### AVANTAGES

- **Ne limite pas le mouvement du pied**
- Ne limite pas la fonction du genou
- **N'interfère pas avec la restitution d'énergie du pied**
- **Pré-découpes** pour faciliter le réglage
- Donne la forme naturelle de la jambe
- Simple à mettre en place
- **Design innovant**
- Personnalisable
- Résistant

VUE INTERNE  
POSTÉRIEURE

2 VIS DE VERROUILLAGE  
SELON L' ACTIVITÉ

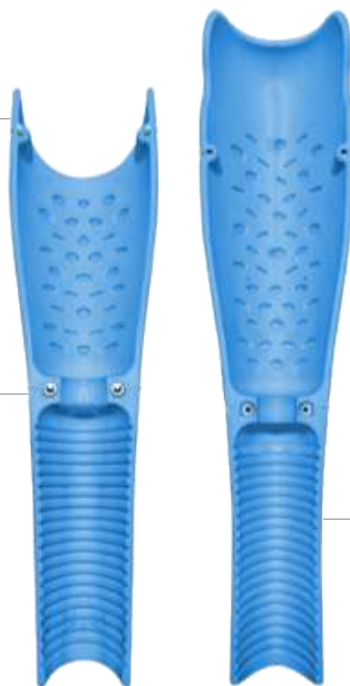

VUE INTERNE  
FRONTALE

**SYSTÈME MAGNÉTIQUE**  
POUR UNE FIXATION  
SIMPLE ET RAPIDE

**LIGNES DE PRÉ-DÉCOUPE**  
POUR S'AJUSTER AU PIED

**GARANTIE  
2 ANS**

### SPÉCIFICATIONS TECHNIQUES

HAUTEUR PARTIE FRONTALE	51 cm	PROFONDEUR PARTIE POSTÉRIEURE	5,5 cm
LARGEUR TOTALE PARTIE FRONTALE	11 cm	HAUTEUR DU TUBE MIN.	15 mm
PROFONDEUR PARTIE FRONTALE	6,5 cm	DIAMÈTRE DU TUBE	30 à 34 mm
HAUTEUR PARTIE POSTÉRIEURE	42,5 cm	POIDS TOTAL	600 g

# ESTHÉTIQUES CONFETTI+ FÉMORALES

EXPRIMEZ VOTRE IDENTITÉ



**CONFETTI AK**  
NOIR  
ICFPAK-BLK



**CONFETTI AK**  
BEIGE  
ICFPAK-BG



**CONFETTI AK**  
LIGHT BEIGE  
ICFPAK-LTBEIGE



**CONFETTI AK**  
BROWN  
ICFPAK-BROWN

## LISTES DE GENOUX COMPATIBLES

### OKO SOLUTION / TEH LIN

TGKIP50	COMPATIBLE
TGK4001	COMPATIBLE
TGK4002	COMPATIBLE
TGK4P00AW	COMPATIBLE
TGK4P00P	COMPATIBLE
TGKRPI	COMPATIBLE
TGK4P10	COMPATIBLE
TGKS050	COMPATIBLE
TGKSP50	COMPATIBLE
TGKSPSIO	COMPATIBLE
TGKSPSOHA	COMPATIBLE
TGKSP00IC	COMPATIBLE
TK4P00	COMPATIBLE
TK4P00P	COMPATIBLE
TK4P0CH	COMPATIBLE

### OKO SOLUTION/ TEH SEN

TZGKSPC+	COMPATIBLE
TZGKSPSS	COMPATIBLE
<b>OSSUR</b>	
RHEOKNEE	COMPATIBLE
POWER KNEE	NON COMPATIBLE
TOTAL KNEE 2100	COMPATIBLE
<b>ENDOLITE</b>	
S200	COMPATIBLE
S400	COMPATIBLE
S500	COMPATIBLE
ORION	NON COMPATIBLE
MERCURY	AVEC ADAPTATIONS

### OTTOBOCK

3E80	COMPATIBLE
3R15	COMPATIBLE
3R55	NON COMPATIBLE
3R72	AVEC ADAPTATIONS
3R60	NON COMPATIBLE
3R78	COMPATIBLE
3R80	COMPATIBLE
3R90	COMPATIBLE
3R92	COMPATIBLE
3R106	COMPATIBLE
C-LEG	NON COMPATIBLE
GENIUM	NON COMPATIBLE
GENIUMX3	COMPATIBLE



## ESTHÉTIQUES CONFETTI FÉMORALES

### HABILLAGE DE QUALITÉ™



#### CARACTÉRISTIQUES

- 13 coloris
- **Matériau** : Mousse de Polyuréthane injectée
- **Connexion** : 4 aimants + 2 vis
- **Poids** : moins de 550 g
- **Nettoyage et entretien facile**
- Ajustable
- Taille Unique
- Unisexe
- **Garantie 2 ans**
- **Aqua compatible**

#### AVANTAGES

- **Ne limite pas le mouvement du pied**
- Ne limite pas la fonction du genou
- **N'interfère pas avec la restitution d'énergie du pied**
- **Pré-découpe** pour faciliter le réglage
- Donne la forme naturelle de la jambe
- Simple à mettre en place
- **Design innovant**
- Personnalisable
- Résistant

VUE INTERNE  
POSTERIEURE

VUE INTERNE  
FRONTALE

**GARANTIE  
2 ANS**



**SYSTÈME MAGNÉTIQUE**  
POUR UNE FIXATION  
SIMPLE ET RAPIDE

**2 VIS DE VERROUILLAGE**  
SELON L'ACTIVITÉ

**LIGNES DE PRÉ-DÉCOUPE**  
POUR S'AJUSTER AU PIED

#### SPÉCIFICATIONS TECHNIQUES

HAUTEUR	<b>48 cm</b>	PROFONDEUR PARTIE POSTÉRIEURE	<b>5 cm</b>
LARGEUR TOTALE PARTIE FRONTALE	<b>11 cm</b>	HAUTEUR DU TUBE MIN.	<b>15 mm</b>
PROFONDEUR PARTIE FRONTALE	<b>6 cm</b>	DIAMÈTRE DU TUBE	<b>30 à 34 mm</b>
HAUTEUR PARTIE POSTÉRIEURE	<b>40 cm</b>	POIDS TOTAL	<b>550 g</b>

# ESTHÉTIQUES CONFETTI FÉMORALES

EXPRIMEZ VOTRE IDENTITÉ



CONFETTI AK  
NOIR  
ICFAK-BLK



CONFETTI AK  
NOIR ÉCLAT OR  
ICFAK-BLKGLGO



CONFETTI AK  
GRIS  
ICFAK-GRIS



CONFETTI AK  
BLANC  
ICFAK-WH



CONFETTI AK  
ROUGE  
ICFAK-RED



CONFETTI AK  
VERT POMME  
ICFAK-VPO



CONFETTI AK  
TURQUOISE  
ICFAK-TQR



CONFETTI AK  
JAUNE  
ICFAK-YW



CONFETTI AK  
TERRA COTTA  
ICFAK-TRA



CONFETTI AK  
ROSE  
ICFAK-PK



CONFETTI AK  
BEIGE  
ICFAK-BG



CONFETTI AK  
CAPPUCCINO  
ICFAK-CAP



CONFETTI AK  
BRUN  
ICFAK-BRN

## LISTES DE GENOUX COMPATIBLES

### OKO SOLUTION / TEH LIN

TGKIP50	COMPATIBLE
TGK4001	COMPATIBLE
TGK4002	COMPATIBLE
TGK4P00AW	COMPATIBLE
TGK4P00P	COMPATIBLE
TGKRPI	COMPATIBLE
TGK4P10	COMPATIBLE
TGKS050	COMPATIBLE
TGKSP50	COMPATIBLE
TGKSP5I0	COMPATIBLE
TGKSP50HA	COMPATIBLE
TGKSP00IC	COMPATIBLE
TK4P00	COMPATIBLE
TK4P00P	COMPATIBLE
TK4POCH	COMPATIBLE

### OKO SOLUTION/ TEH SEN

TZGKSPC+	COMPATIBLE
TZGKSPSS	COMPATIBLE
<b>OSSUR</b>	
RHEOKNEE	COMPATIBLE
POWER KNEE	NON COMPATIBLE
TOTAL KNEE 2100	COMPATIBLE

### OTTOBOCK

3E80	COMPATIBLE
3R15	COMPATIBLE
3R55	NON COMPATIBLE
3R72	AVEC ADAPTATIONS
3R60	NON COMPATIBLE
3R78	COMPATIBLE
3R80	COMPATIBLE
3R90	COMPATIBLE
3R92	COMPATIBLE
3R106	COMPATIBLE
C-LEG	NON COMPATIBLE
GENIUM	NON COMPATIBLE
GENIUMX3	COMPATIBLE



## ESTHÉTIQUES CONFETTI TIBIALES

EXPRIMEZ VOTRE IDENTITÉ



### CARACTÉRISTIQUES

- 13 coloris
- **Matériau** : Mousse de Polyuréthane injectée
- **Connexion** : 4 aimants + 2 vis
- **Poids** : moins de 550 g
- **Nettoyage et entretien facile**
- Ajustable
- Taille Unique
- Unisexe
- **Garantie 2 ans**
- **Aqua compatible**

### AVANTAGES

- **N'interfère pas avec la restitution d'énergie du pied**
- Ne limite pas la fonction du genou
- **Pré-découpe** pour faciliter le réglage
- Donne la forme naturelle de la jambe
- Simple à mettre en place
- **Design innovant**
- Personnalisable
- Résistant

**GARANTIE  
2 ANS**

FORME SYMÉTRIQUE



**2 VIS DE VERROUILLAGE**  
SELON L'ACTIVITÉ

**SYSTÈME MAGNÉTIQUE**  
POUR UNE FIXATION  
SIMPLE ET RAPIDE

**LIGNES DE PRÉ-DÉCOUPE**  
POUR RÉGLAGE PROXIMAL

**LIGNES DE PRÉ-DÉCOUPE**  
POUR S'AJUSTER AU PIED

# ESTHÉTIQUES CONFETTI TIBIALES

EXPRIMEZ VOTRE IDENTITÉ



CONFETTI TT  
NOIR  
ICFTT-BLK



CONFETTI TT  
NOIR ÉCLAT OR  
ICFTT-BLKGLGO



CONFETTI TT  
GRIS  
ICFTT-GRIS



CONFETTI TT  
BLANC  
ICFTT-WH



CONFETTI TT  
ROUGE  
ICFTT-RED



CONFETTI TT  
VERT POMME  
ICFTT-VPO



CONFETTI TT  
TURQUOISE  
ICFTT-TQR



CONFETTI TT  
JAUNE  
ICFTT-YW



CONFETTI TT  
TERRA COTTA  
ICFTT-TRA



CONFETTI TT  
ROSE  
ICFTT-PK



CONFETTI TT  
BEIGE  
ICFTT-BG



CONFETTI TT  
CAPPUCCINO  
ICFTT-CAP



CONFETTI TT  
BRUN  
ICFTT-BRN

## SPÉCIFICATIONS TECHNIQUES

HAUTEUR	40 cm
LARGEUR TOTALE PARTIE FRONTALE	12,6 cm
PROFONDEUR PARTIE FRONTALE	6,5 cm
HAUTEUR PARTIE POSTÉRIEURE	12,6 cm
PROFONDEUR PARTIE POSTÉRIEURE	7 cm
HAUTEUR DU TUBE MIN.	15 mm
DIAMÈTRE DU TUBE	30 mm
POIDS TOTAL	500 g

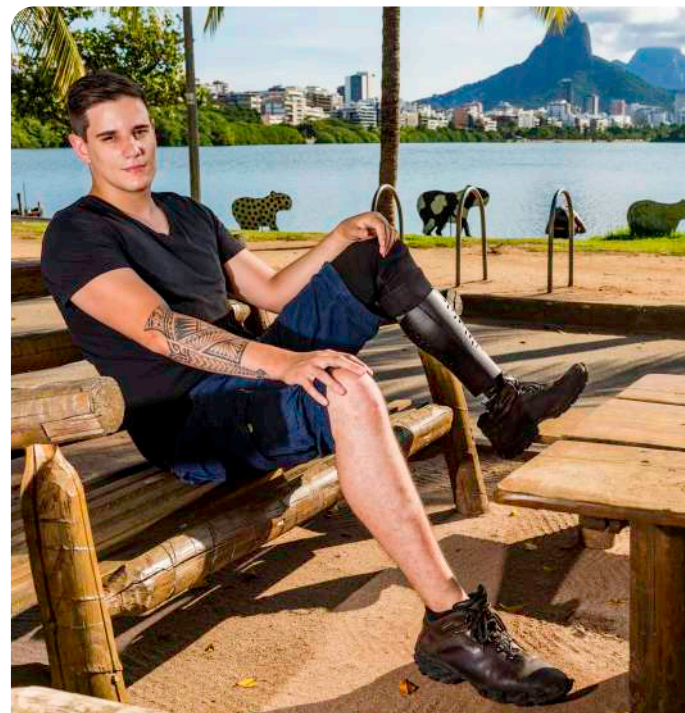



## SOLANO AT

### LÉGER, SILENCIEUX, DURABLE - SOLANO AT

Grâce à la communication que nous avons établie avec vous, nous savons ce dont vous avez besoin. Nous avons mis l'accent sur vos exigences en développant le SOLANO AT. Voilà pourquoi il s'agit du plus léger, silencieux et durable des canons manuels à air chaud. Découvrez par vous-même ses avantages incomparables - SOLANO AT.



A

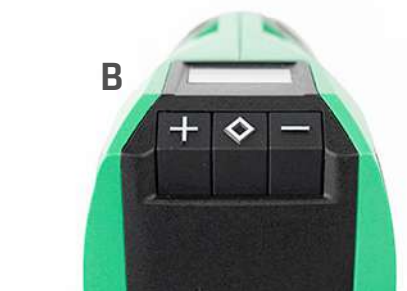

B



C

**SOLANO AT - LEISTER**
**RÉFÉRENCES**

SOLANO AT LEIST-SOLA

**GARANTIE 18 MOIS**
**AVANTAGES**

- **Longue durée de vie** : grâce au moteur sans balai et à l'élément chauffant robuste LEISTER
- **Léger et silencieux** : poids de 750 g et fonctionnement silencieux unique de <65 dB pour des tâches efficaces et sans effort
- **Économe** : en mode Eco, économie d'énergie jusqu'à 40 %
- **Protégé** : par un système de protection anti-surchauffe à étages
- **Simple** : grâce à une manipulation intuitive
- **Régulé** : Performances constantes grâce à un régulateur de température intelligent
- **Polyvalent** : convient à de nombreuses applications dans beaucoup de secteurs d'activité
- **Ergonomique** : grâce à son design pratique

**CARACTÉRISTIQUES**
**A - FILTRES À POUSSIÈRE :**

- Filtres à poussière robustes à mailles fines et faciles à nettoyer (remplaçables)

**B - TOUCHES DE COMMANDE :**

- Clavier soft touch panorama 180° pour une commande confortable

**C - PROTECTION ANTI-BRÛLURE - A.B.D (ANTI BURN DESIGN) :**

- Pour une manipulation en toute sécurité de l'appareil manuel à air chaud

**CARACTÉRISTIQUES TECHNIQUES**

- **Tension** : 100 V 120 V 230 V
- **Puissance** : 1500 W 1800 W 2300 W
- **Température** : 50 - 650 °C
- **Volume d'air** : l/min (20°C) 200 - 350 [600 à la temp. max.]
- **Niveau sonore** : (A) < 65 dB
- **Dimensions** : L x l x H (ø poignée) 270 mm x 75 mm x 240 mm (45)
- **Poids** : 750 g
- **Marque de conformité** :
- **Classe de protection II** :

# BIOST'AIR™ 85

UNITÉ FIXE OU NOMADE DE PURIFICATION DE L'AIR AUX UV





# BIOST'AIR™ 85

REF: SANUV-PP85GX

Les purificateurs d'air Biost'Air utilisant les lumières UV sont efficaces pour éliminer les virus, les bactéries, les champignons, ou détruire l'ADN ou l'ARN de tout microorganisme qui sera exposé. Ils permettent également de supprimer les odeurs, les contaminants chimiques et les composés organiques volatils (COV). Facilement transportable, chaque unité comprend son support et sa poignée mais peut également être installée rapidement, en fixe au mur ou à plat. Le BIOST'AIR™ 85 s'utilise en continu tout en disposant d'un arrêt programmable. Il intègre un minuteur (jusqu'à 9 heures) et une gestion du débit d'air (9 vitesses).

L'air s'introduit par la plaque avant en bas de l'unité, passe devant une lampe en 'J' à double longueur d'ondes UV installée parallèlement au flux d'air à l'intérieur d'une chambre de réflexion en aluminium et est rejeté par la plaque avant en haut de l'unité.



## CARACTÉRISTIQUES

Type de lampe UV	UV-C, UV-V
Longueur d'onde (nm)	UV-C (254), UV-V (185)
Consommation (W)	33
Tension d'alimentation (V)	220
Durée de vie du rayonnement (h)	17 000
Débit d'air (m³/h)	68 à 128 (selon vitesse)
Dimensions (cm)	47,4 x 29,7 x 7,6
Poids (kg)	5,5
Niveau de bruit (dB)	Selon vitesse – ex : 42 dB en vitesse 3 - 57 dB en vitesse 9



Lampe UV en 'J'  
(long. 16,5 cm)



Installation:  
fixe ou nomade



Élimine les  
germes, les virus  
et les bactéries



Élimine les  
odeurs et les  
contaminants  
chimiques



Élimine les  
composés  
organiques volatils  
(COV)



Purifie jusqu'à :  
**85 m²**  
(fonction de la hauteur  
sous plafond et du  
nombre de personnes)

**GARANTIE  
2 ANS**



# SANUVAIR® 45

UNITÉ FIXE OU NOMADE DE PURIFICATION DE L'AIR AUX UV

## LA TECHNOLOGIE AUX UV SANUVOX TESTÉE AVEC LE SARS-COV2, PAR LE LABORATOIRE VIRNEXT (LYON) SPÉCIALISÉ EN VIROLOGIE (07/2021).

La société OKO Pur est distributeur depuis 2019 de la gamme de purificateur d'Air Sanuvox.

Dans un souci de transparence et d'éthique, conforme aux valeurs portées par OKO Pur et compte tenu de la période particulière que nous traversons, nous avons fait le choix de missionner le laboratoire indépendant VirNext.

Le Laboratoire Français VirNext, spécialisé en virologie, a mené des tests sur le purificateur d'air aux UV (sans filtre) SANUVAIR. Ces tests ont été réalisés en banc d'essai, dans des conditions extrêmes d'atmosphère hautement contaminée au virus SARS-COV2 infectieux, bien au-delà des concentrations virales rencontrées dans la vie quotidienne.

La technologie UV-c du SANUVAIR a démontré qu'il divisait par 200 toutes les 14 minutes la valeur moyenne de contamination par le virus SARS-COV2 infectieux.

En substance, dans une pièce fermée équipée de SANUVAIR, même en réunissant plusieurs personnes infectées, la concentration en virus SARS-COV2 ne sera jamais suffisante pour contaminer par respiration (ou aérosol) les personnes présentes.





# SANUVAIR® 45

REF: SANUVAIR45

Le purificateur Sanuvair® utilisant les lumières UV est une unité autonome et compacte de purification de l'air, efficace pour éliminer les virus, les bactéries, les champignons, ou détruire l'ADN ou l'ARN de toute micro-organisme qui sera exposé. Il permet également de supprimer les odeurs, les contaminants chimiques et les Composés Organiques Volatils (COV). Il s'installe facilement en faux-plafond, sur un mur ou sur un pied en option (voir photo ci-contre). Il purifie l'air d'une pièce de 45 m<sup>2</sup>.

Le purificateur ralentit l'air à l'entrée de la chambre de traitement en aluminium pour ensuite le purifier grâce aux UV, et le distribuer par la sortie située directement sur le panneau extérieur de l'appareil.



Option  
Ref: SANUVAIR45-PIED

## CARACTÉRISTIQUES

Type de lampe UV	UV-C, UV-V
Longueur d'onde (nm)	UV-C (254), UV-V (185)
Consommation (W)	25
Tension d'alimentation (V)	220
Durée de vie du rayonnement (h)	17 000
Débit d'air (m <sup>3</sup> /h)	110
Dimensions (cm)	60,3 x 33 x 7,6
Poids (kg)	2,65
Niveau de bruit (dB)	33



Lampe UV en 'J'



Installation:  
autonome  
(en faux-plafond, au  
mur ou sur son pied)



Élimine les  
germes, les virus  
et les bactéries



Élimine les  
odeurs et les  
contaminants  
chimiques



Élimine les  
composés  
organiques volatils  
(COV)



Purifie jusqu'à:  
**45 m<sup>2</sup>**  
(fonction de la hauteur  
sous plafond et du  
nombre de personnes)

**GARANTIE  
2 ANS**



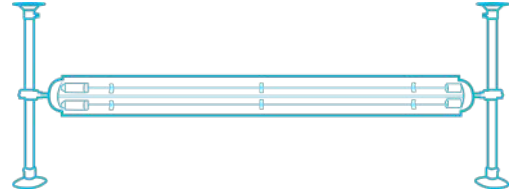

**BIOWALL**

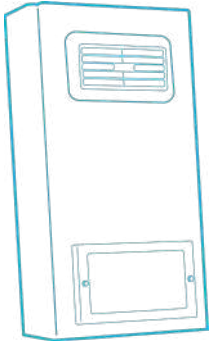

**BIOST'AIR™**

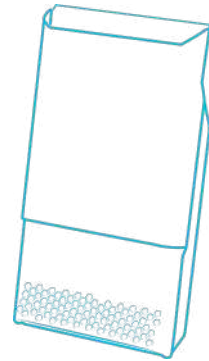

**SANUVAIR®**



**Détruit les bactéries**  
en suspension dans l'air



Bio-stérilisation  
**Élimine les virus**



Aide à prévenir les  
**allergies aux pollens**



Élimine efficacement  
**les COV**



Destruction  
**des odeurs**



Élimination des  
**contaminants chimiques**



# BIOWALL

REF: SANUV-BIOWALL

Les purificateurs d'air BioWall utilisant les lumières UV sont efficaces pour éliminer les virus, les bactéries, les champignons, ou détruire l'ADN ou ARN de tout microorganisme qui sera exposé. Ils permettent également de supprimer les odeurs, les contaminants chimiques et les composés organiques volatils (COV). Ces purificateurs sont à installer dans le conduit de retour ou d'alimentation d'une centrale de traitement d'air (CTA).

Le système est composé de 5 lampes, chacune fixée dans son propre réflecteur parabolique en aluminium pour une intensité UV-C maximale. En outre, le BioWall est installé parallèlement au flux d'air afin d'obtenir un temps de contact maximal avec les contaminants en suspension dans l'air.



## CARACTÉRISTIQUES

Type de lampe UV	UV-C, UV-V					
Longueur d'onde (nm)	UV-C (254), UV-V (185)					
Tension d'alimentation (V)	120-240					
Durée de vie du rayonnement (h)	17 000 h/ lampe (5 lampes par BIOWALL)					
<b>REF :</b>	SANUV-BIOWALL-18	SANUV-BIOWALL-24	SANUV-BIOWALL-30	SANUV-BIOWALL-40	SANUV-BIOWALL-50	SANUV-BIOWALL-60
Long. lampe cm	45,7 (18")	61,0 (24")	76,2 (30")	101,6 (40")	127,0 (50")	152,4 (60")
Long. totale cm	61,0 (24")	76,0 (30")	91,4 (36")	116,8 (46")	142,2 (56")	167,6 (66")
Conso.(W)	240	290	340	500	660	820
REF pièces détachées :						
Lampes UV	SANUV-LMPHGS180	SANUV-LMPHGS240	SANUV-LMPHGS300	SANUV-LMPHGS400	SANUV-LMPHGS500	SANUV-LMPHGS600
Ballast	SANUV-BAL-BST120/277SHS					
Poids (kg)	Ballast (transformateur) : env. 9 kg Lampes (selon longueur) : env. 10 à 12 kg					
Option : (REF : SANUV-BIOWALL-ECRAN)	Dim. : 152 x 216 x 44 mm - Poids : env. 1,4 kg Câble Rj45 – long. 6 m					
Réflecteurs paraboliques	Aluminium					



Lampe UV droite  
(x5)



Installation :  
in duct



Élimine les germes, les  
virus et les bactéries



Élimine les odeurs et les  
contaminants chimiques



Élimine les composés  
organiques volatils (COV)

GARANTIE  
2 ANS



# LE VOYAGE CONTINUE...

SHOWROOM PRIVÉ - SEPTEMBRE 2022

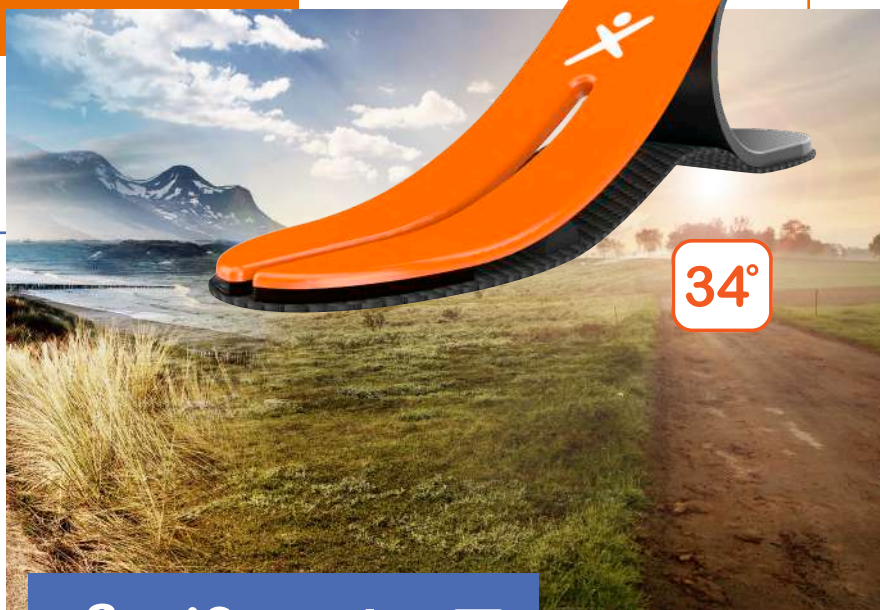

XTEND® FOOT

**Streifeneder**  
ortho production

**NOUVEAUTÉS  
2022**

MANCHONS SILICONE



OKO Solution S.A.S. - Prothèses - Orthèses - Matériaux - Machines

Tél : 04 88 19 60 10 - Fax : 04 42 29 50 43 - commandes@okosolution.com - www.okosolution.fr ©Copyright 2022, OKO Solution S.A.S. Rousset, France - 12/09/2022